

Motor pro sekční vrata

VIPER



Organizzazione con Sistema
di Gestione certificato
Company with Management
System certified
ISO 9001:2008
SINCERT









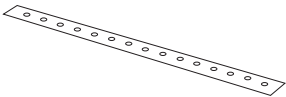
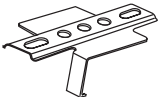
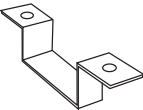
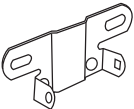
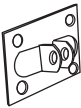

KOVIAN
S.R.O.

KEY
AUTOMATION

A. Obsah

Systém pro sekání vrata je složen ze dvou krabic. Jedna obsahuje motor a druhá vodící profil.

Balení motoru

Charakteristika	Název	Množství
	Automatický systém	1
	Manuál	1
	Ohnuté rameno pro dveře	1
	Svorka	2
	Podpora	1
	U konzoly	3
	Držák	1
	Držák na dveře	1
Balení různých upevnění		
6x15 šrouby se šestihrannou hlavou (8x)	 6x80 šrouby se šestihrannou maticí (1x)	
8x25 ep (1x) 3x20  závlačka (1x),	 kroužek na boční pohyb (1x)	
rozšíření 6x80 konektor (6x)	 8x20 šroub se šestihrannou maticí (4x)	

Balení profilu

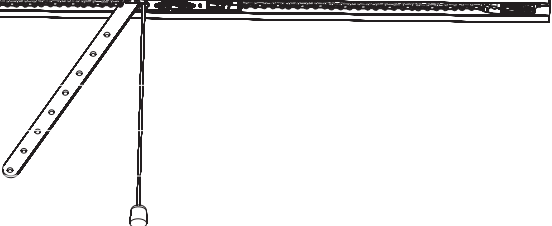
P edmontovaný profil	
Profil (1 x)	P ímé rameno na dveře (1 x)
Řetěz (1 x)	Nouzové lanko (1 x)
Vozík (1 x)	

B. Funkce

Automatické zavírání ----- Trvání automatického zavírání se dá nastavit od 30 do 240 sekund

Alarm: 2000 cyklů otevření ----- Po dosažení 2000 otevření se spustí alarm aby zákazníka upozornil na potřebu kontrolování mechanického systému.

Nastavení záložních baterií ----- Je možnost připojit 2 záložní baterie (2 Ah 12 V zapojené do série)

C. Potřebné nářadí

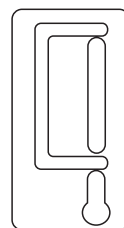
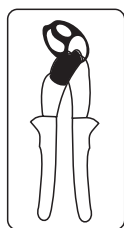
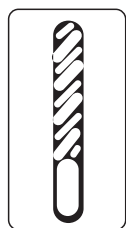
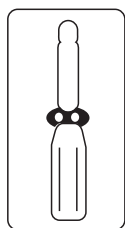
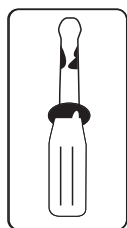
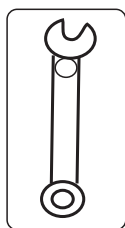

C-1 Připojení motoru k vodícímu profilu

Standard

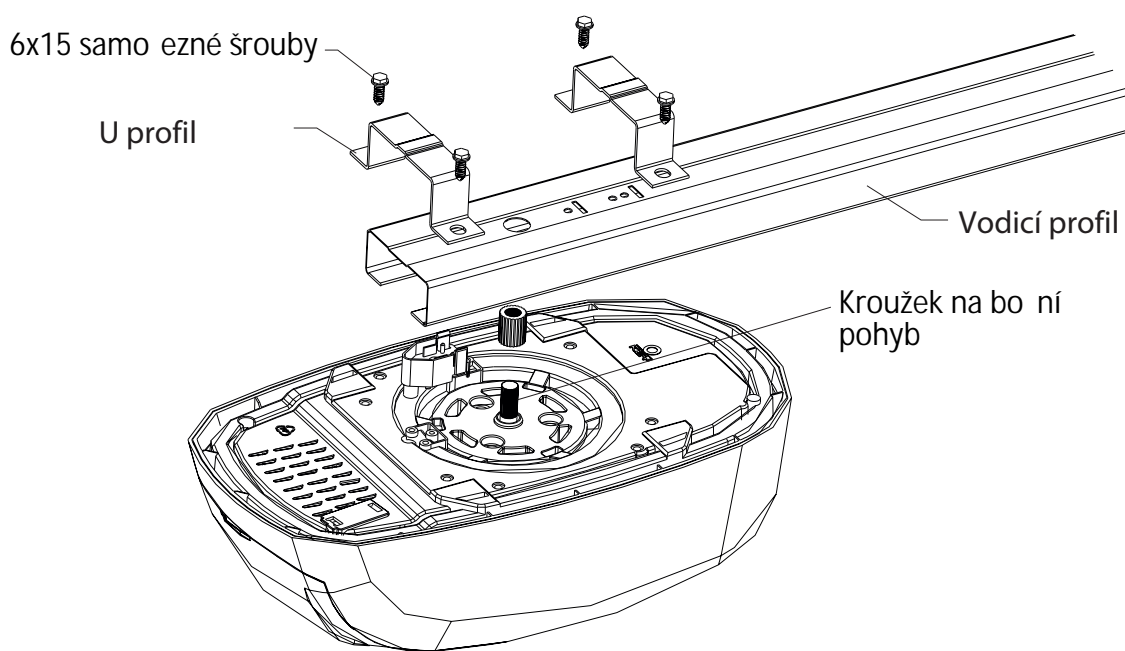

Speciál

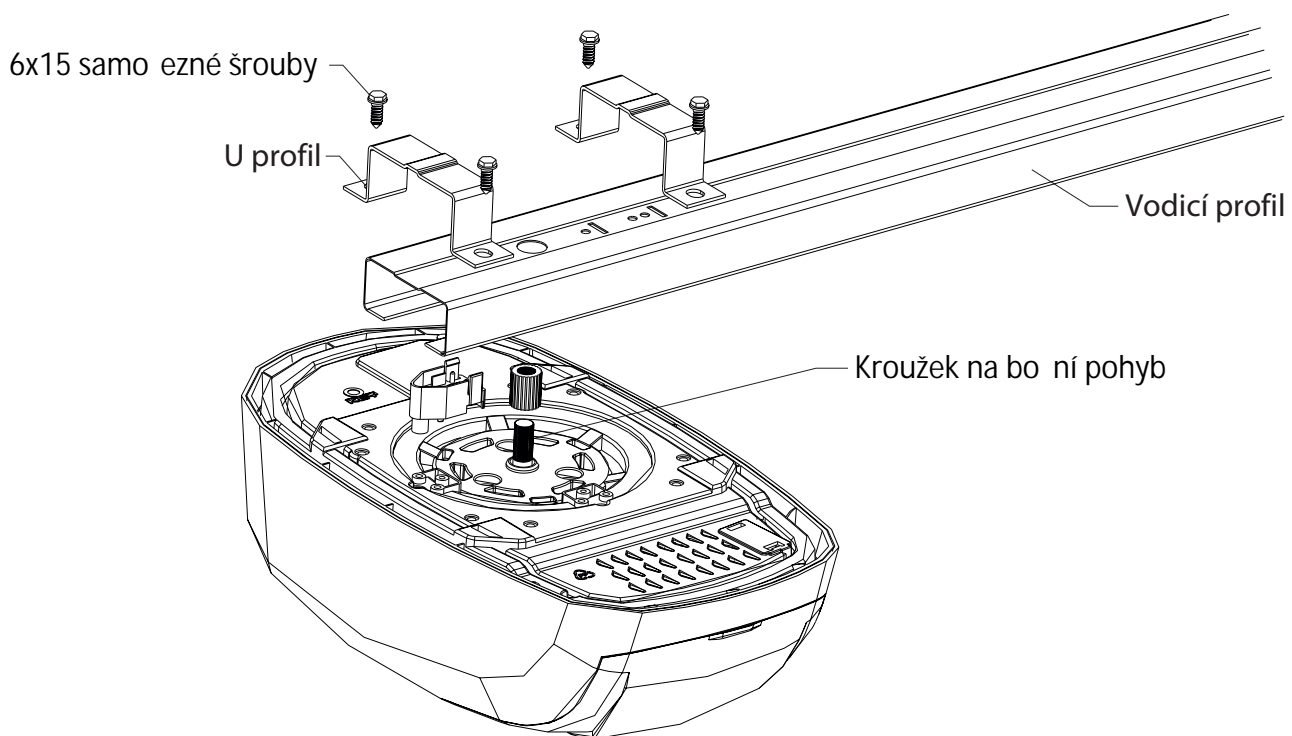

C-2 Upevnění

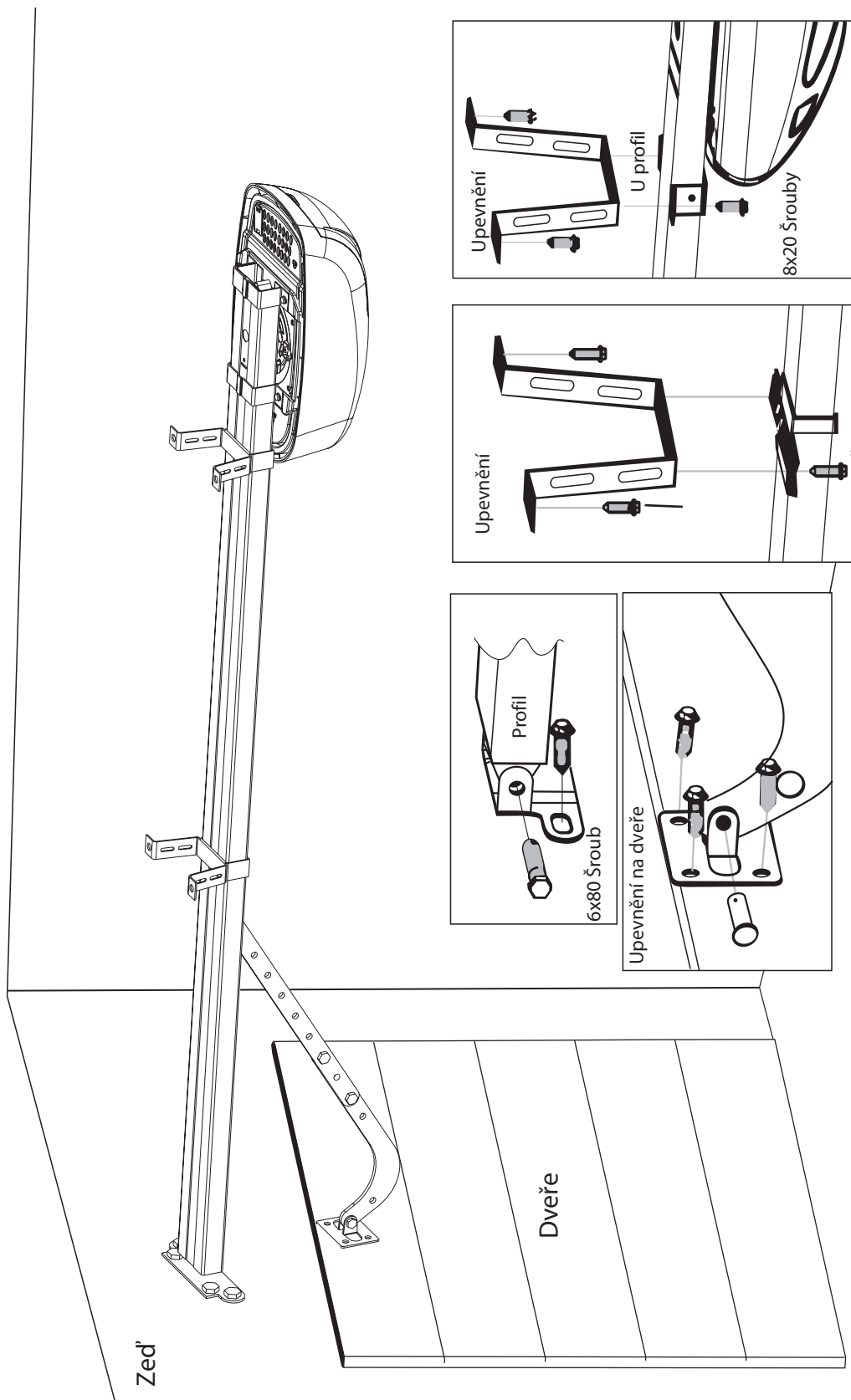

C-3 Manuální otevření

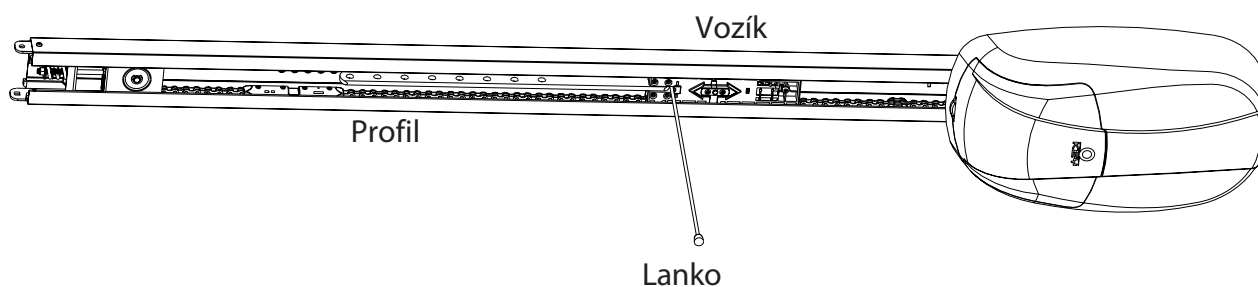

V případě manuálního otevření:

- (1). Pokud jsou dveře zavazeny:
Zatáhnete za lanko a uvolníte vozík, aby dveře šly lehko otevřít.
- (2). Pokud jsou dveře otevřené:
Zatáhnete lanko a uvolníte, aby se dveře zavazely.

D. Tlačítko motoru a programovací panel

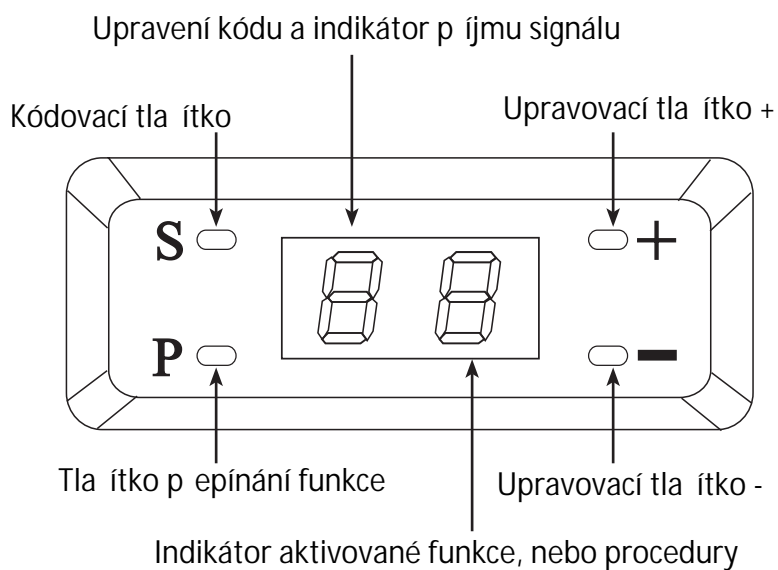

E. Zapojení fotobuněk

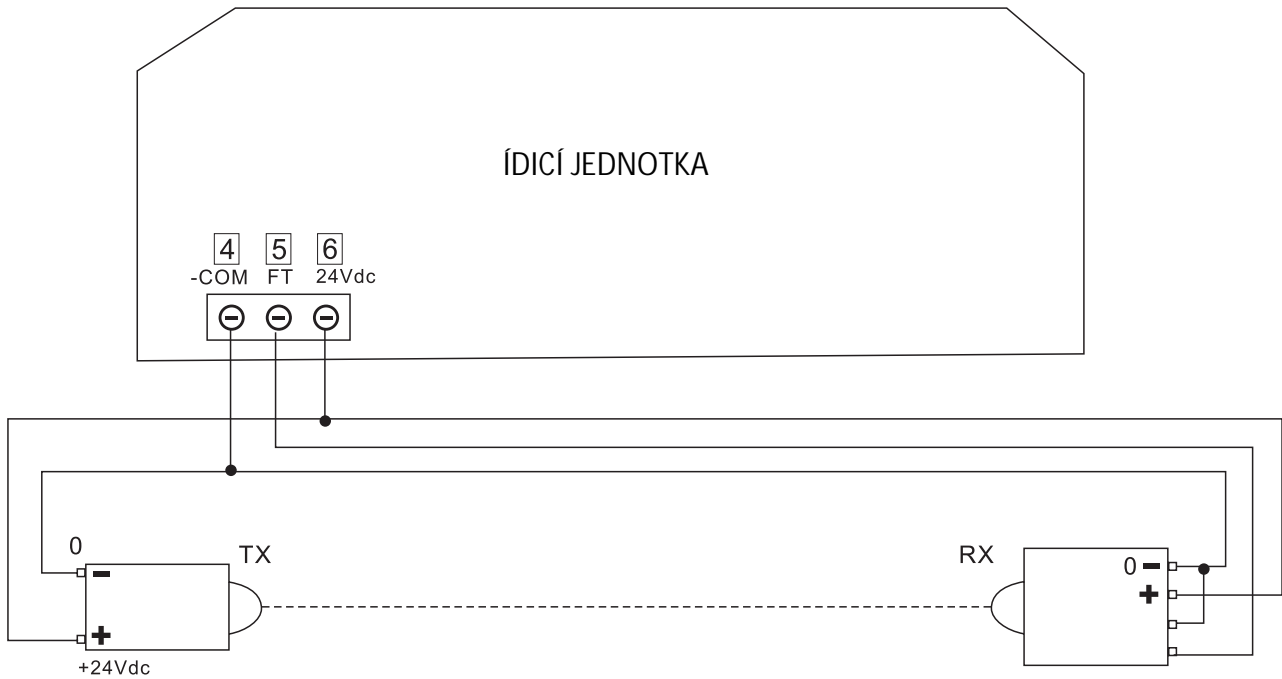

E-1 Bezpečnostní zapojení STOP a píkaz krok za krokem P/P

Kontakt nouzového zastavení musí být spojený s vstupem číslem 2 a číslem 3.

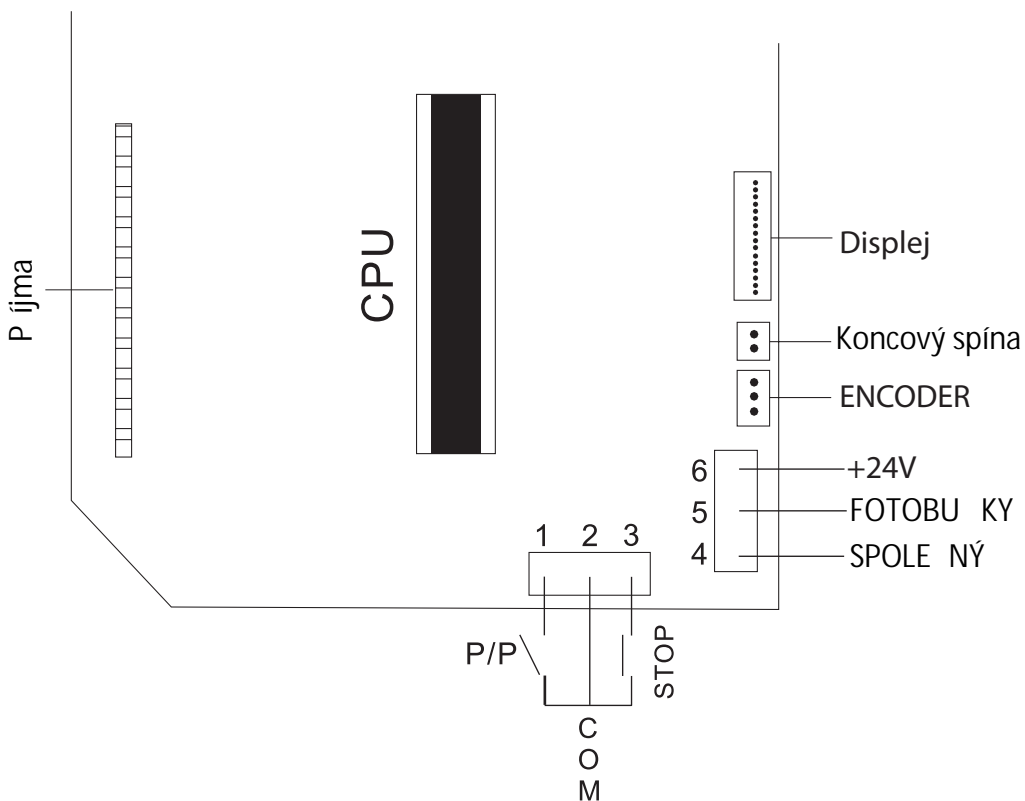

F. Programování

- P íprava ----- a. Jemn ě posu ťte vrata, aby se aktivoval vozík ve
vodicím profilu.
----- b. Zapojte do elektrické sít ě. Zapne se osv ětlení a ozve se pípnutí a
displej zobrazí "0" v cykech.



Pokud jste zadali nesprávnou informaci v programování, vypn ěte a zapn ěte
pohon. Pokud programování není kompletní, nastavení se automaticky
vynulují.

F-1 Nastavení otevíracího limitu

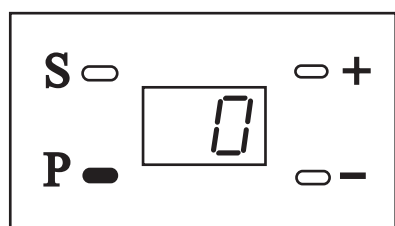

Stiskn ěte
tla ťítko "P"
(cca. 5 sekund)

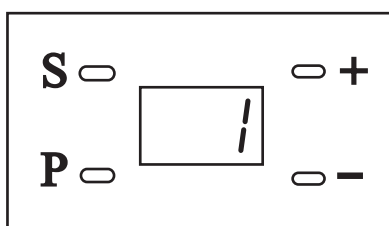

Jednotka zasvítí, pípne
a zobrazí se "1"

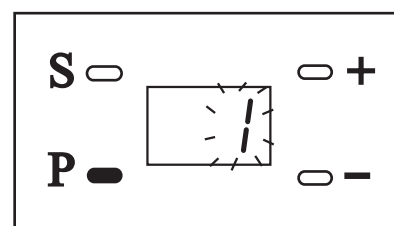

Stiskn ěte "P", "1" se rozblíká

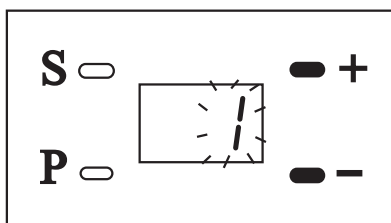

Stiskn ěte "+"
nebo "-"

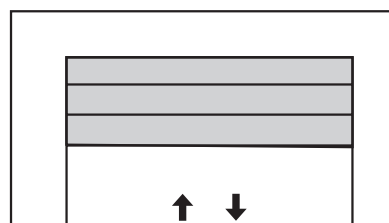

Vrata se budou
otevírat nebo zavírat

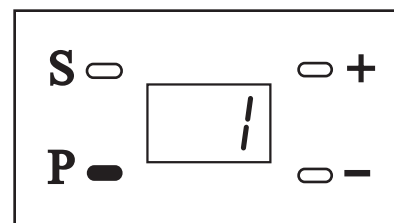

Pokud budou vrata v
ideální otev ěené pozici
stiskn ěte "P" aby se
nastavení uložilo

F-2 Nastavení zavírání

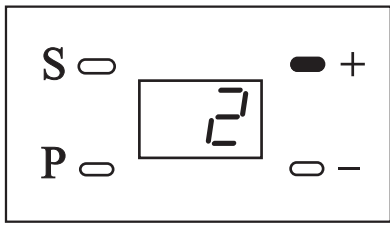

Stiskn te "+" objeví se "2"

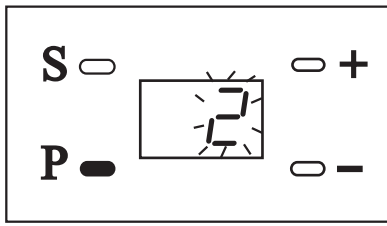

Stiskn te "P", "2" za ne bliká

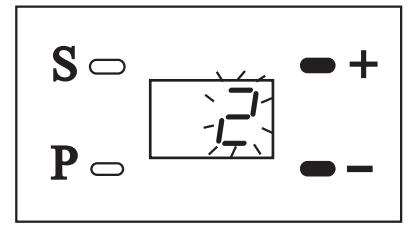

Stiskn te "+", nebo "-"

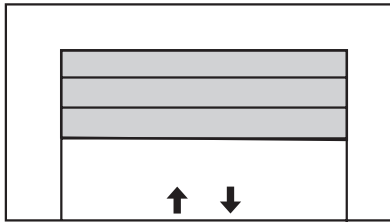

Vrata se budou
otevřít nebo zavřít

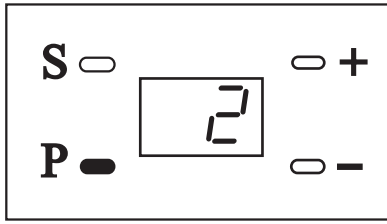

Až budou vrata v ideální
zavěné pozici stiskn te "P"
aby se nastavení uložilo

F-3 Učení pomocí síly

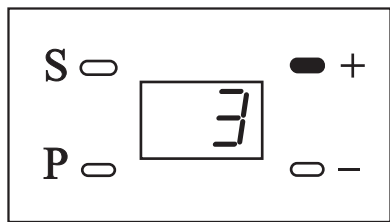

Stiskn te "+" aby se objevilo "3"

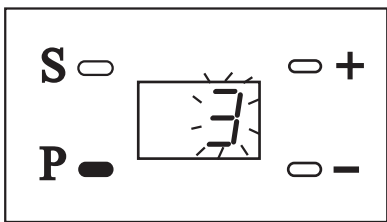

Stiskn te "P", "3" za ne bliká

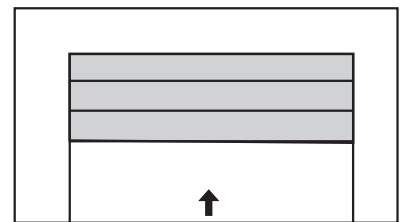

Vrata se automaticky otevřou

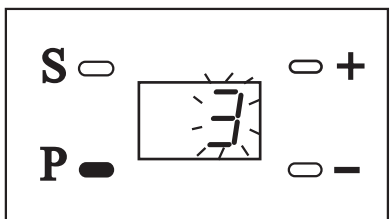

Stiskn te "P" jakmile se vrata
zastaví znovu stiskn te "P"

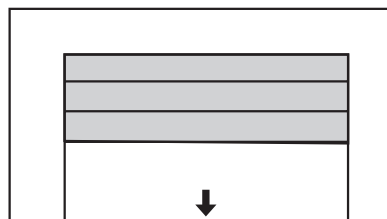

Vrata se zavřou

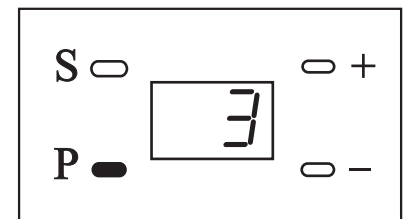

Stiskn te "P" pro uložení nastavení

F-4 Nastavení síly



Motor je od výroby nastaven na sílu motoru 4, takže standardně není potřeba toto měnit.

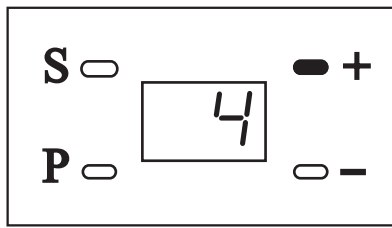

Stiskněte "+" aby se objevilo "4"

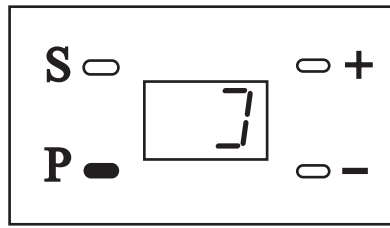

Stiskněte "P", "0" se rozblíká

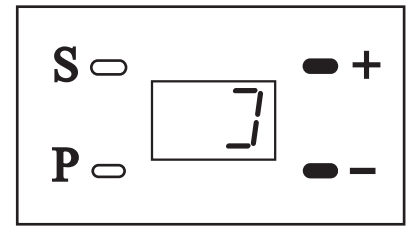

Stiskněte "+" nebo "-" pro nastavení síly



Přednastavená síla

Vysoká

Úroveň síly

Nízká

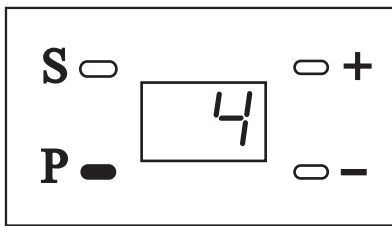

Stiskněte "P" pro uložení nastavení

F-5 Nastavení p íjmacího režimu

řídící jednotka je nastavena pro p íjem z daných ovlada : (Je pot eba si nastavit režim)

PEVNÝ KÓD: 900TXB-42 / 900TXB-44 / 900TXB-42N / 900SUB 44

PLOVOUCÍ KÓD: 900TXB-42R / 900TXB-44R / 900SUB 44R / 900PLAY

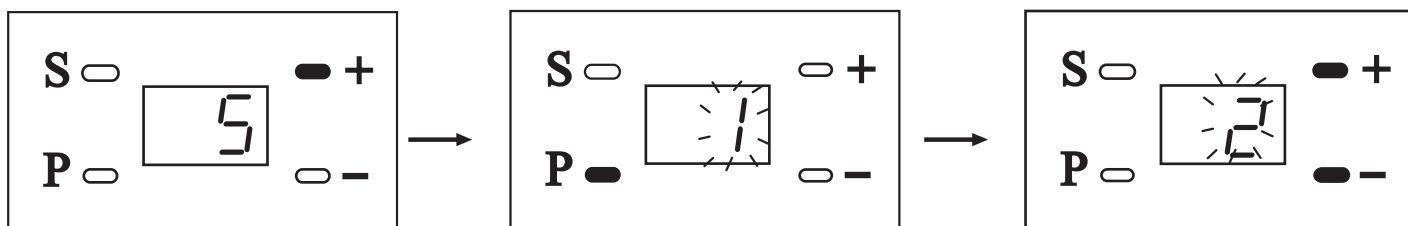

Ma kejte "+" dokud se neobjeví "5"

Stiskn te "P", na displeji bude "1" blikat pak je nastavený p íjem proplovoucí kód; pokud bliká "2" pak je nastavený p íjem pro pevný kód

Stiskn te "+", nebo "-" pro zm nu typu režimu p íjímání

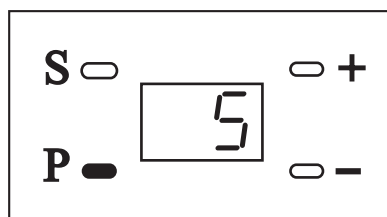

Stiskn te "P" objeví se "5" a nastavení se uloží

F-6 Nastavení funkce fotobun k

(přednastaveno na "0")

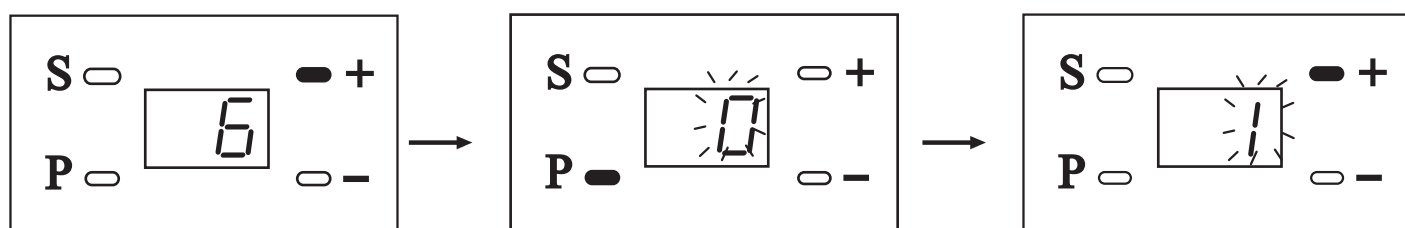

Stiskn te "+" aby se objevilo "6"

Stiskn te "P" objeví se "0" pokud je funkce fotobun k vypnuta; stisknutím "+" p epn te do polohy "1" aby se aktivovala funkce fotobun k. Stiskn te "P" ješt jednou aby se nastavení uložila.

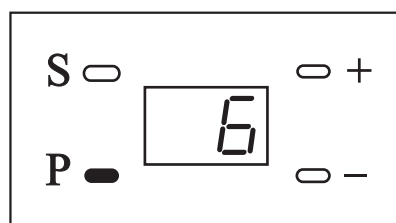

F-7 Nastavení trvání automatického zav ení

(Základní nastavení na : vypnuto)

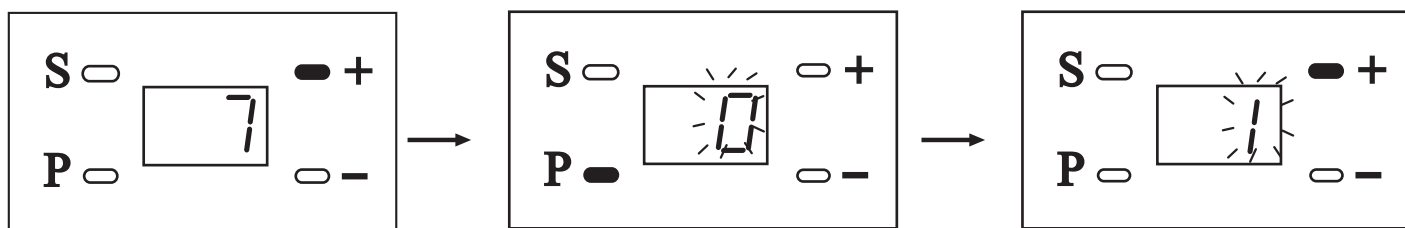

Ma kejte "+" dokud se neobjeví "7"

Ma kejte "P" aby se objevilo "0" funkce není aktivní

Stiskn te "+" aby se objevilo "1" a funkce byla aktivní.

Trvání je nastaveno na 30 sekund

Ma kejte "+", nebo "-" pro nastavení podle následujícího diagramu. 8 ozna uje 240 sekund (maximální pauza)
7 znamená 210 sekund atd.

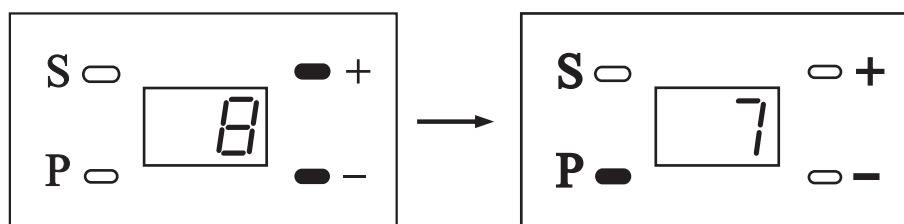
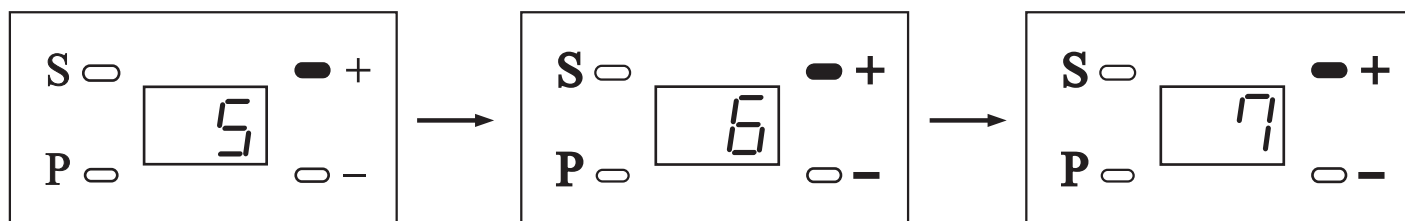
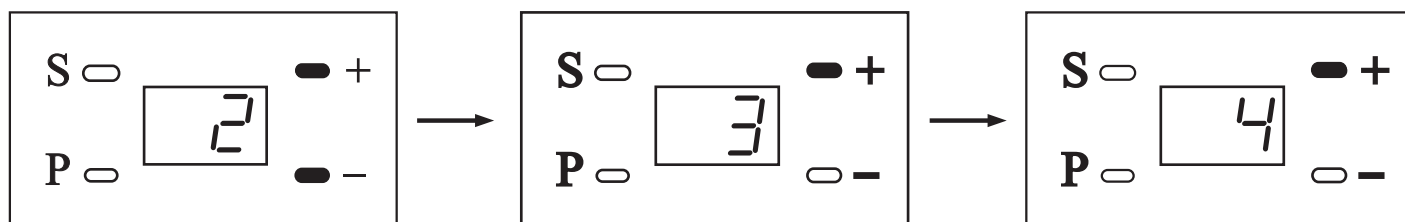

Po nastavení stiskn te "P" pro uložení nastavení

F-8 Nastavení alarmu po 2000 otevíracích

(Od výroby je nastaveno na " vypnuto")

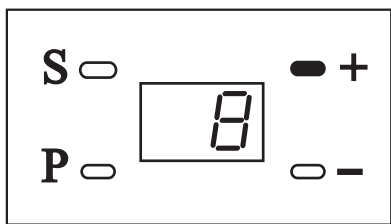

Ma kejte "+" aby se objevilo "8"

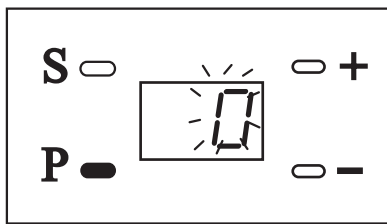

Stiskn te "P". Objeví se "0"
to znamená, že je funkce
vypnuta

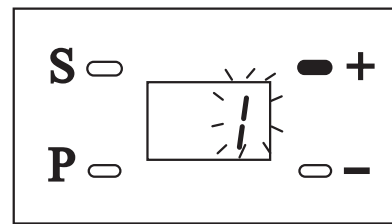

Stiskn te "+". Objeví se "1"
to znamená, že je funkce
zapnuta

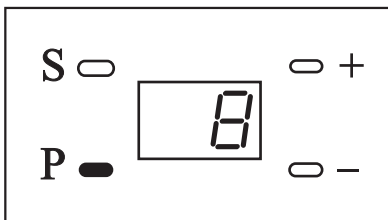

Stiskn te "P" pro uložení nastavení

F-9 Nastavení otevírání krok za krokem

Je možné zm ěnit funkci pro otev ění/zastavení/zav ění

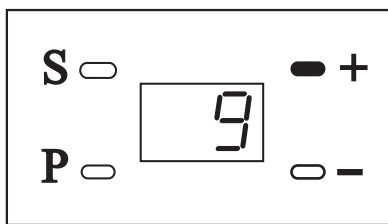

Ma kejte "+" dokud se
neobjeví "9"

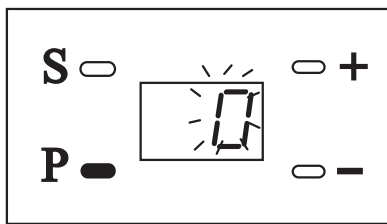

Stiskn te "P". Objeví se "0"
což znamená že krokovací
funkce je v režimu
Otev ít/Stop/Zav ít

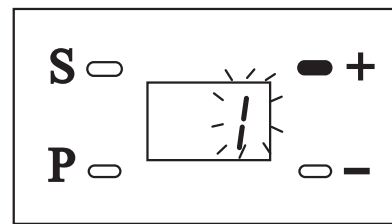

Stiskn te "+", "1" se objeví
což znamená, že funkce
krok/krok m ě jen otev ít

F-10 Ukon ení programování

Je možné opustit programování v kterékoliv fázi v kterékoliv ásti od 1 do 9 - následovn :

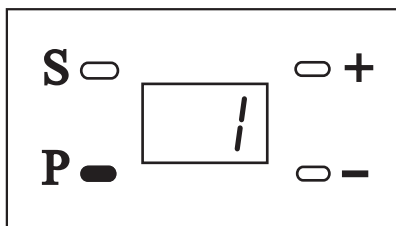

Stiskn te P v kterékoliv funkci od 1 do 9 dokud display ukazuje hodnotu

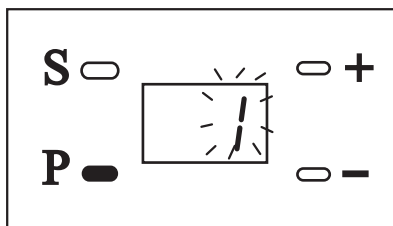

Stiskn te a podržte "P" na 5 sekund

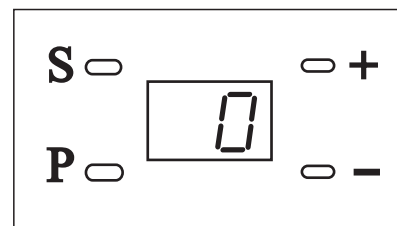

Ozve se pípnutí a zobrazí se "0" programování je ukon eno

G. Technické specifikace

G-1 Rozdělení podle modelů

Model	Nap tí (V)	Plocha (m2)	Pracovní teplota (C)
900SEZ-1200	190-240	<=12	-20+50
900SEZ-700	190-240	<=9	-20+50

H. Nastavení a smazání dálkových ovladačů

Podle návodu v části F-5 a zvoleného typu PEVNÝ / PLOVOUCÍ KÓD nastavte dálkový ovladač

1. Uložení nového ovladače
 - Stiskněte a držte "S" dokud se neobjeví "0"
 - Uvolněte tlačítko "S"
 - Stiskněte tlačítko na ovladači aby se uložil
 - "0" na displeji zmizí a dálkový ovladač je uložen
 - Naprogramování je nutné pro každý ovladač zvlášť (max. 20)

2. Vymazání jednoho dálkového ovladače
 - Stiskněte a držte "P" i "S"
 - Stiskněte tlačítko na dálkovém ovladači dokud řídicí jednotka nepípne
 - Uvolněte tlačítko na dálkovém ovladači
 - Tato procedura vymaže všechny tlačítka na dálkovém ovladači

3. Vymazání všech dálkových ovladačů
 - Odpojte 230 Vac napájení
 - Stiskněte a držte "S"
 - Připojte napájení za stálého držení "S" na 5 sekund dokud neuslyšíte 2x pípnutí

SIGNÁL PÍPÁNÍ	VÝZNAM
1 Pípnutí	KÓD ULOŽEN
2 Pípnutí	KÓD UŽ ULOŽEN
3 Pípnutí	Plná pam

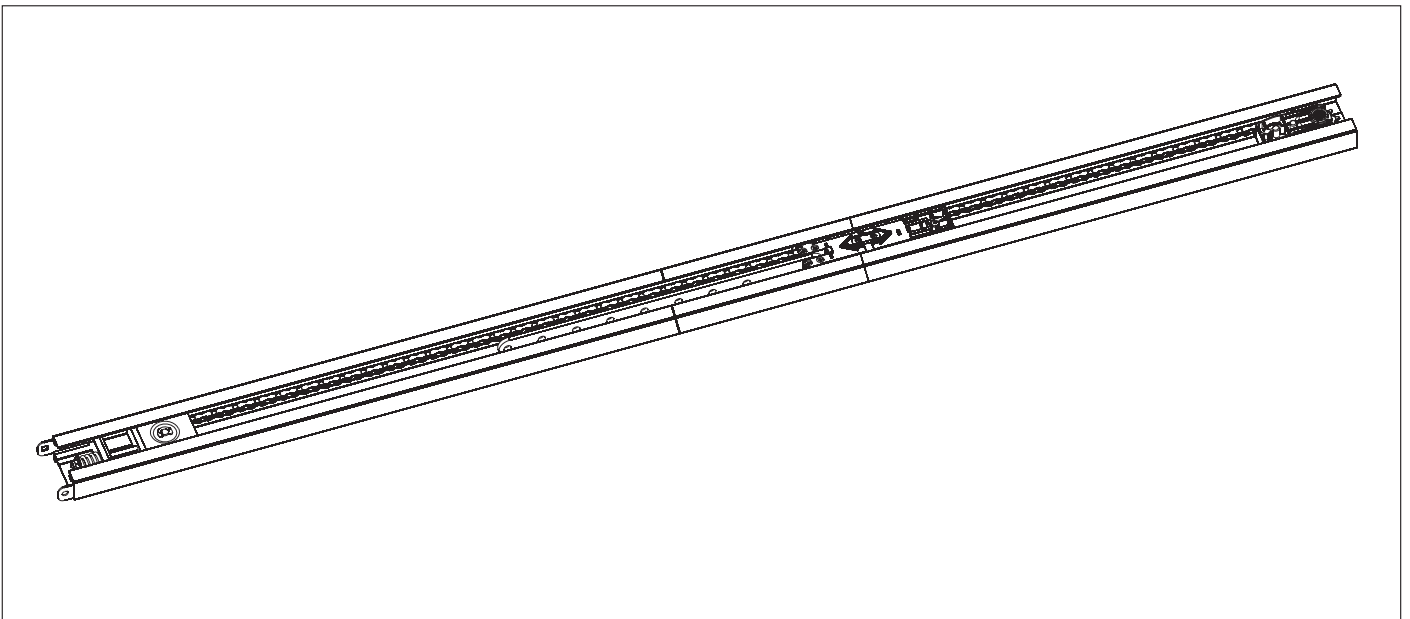
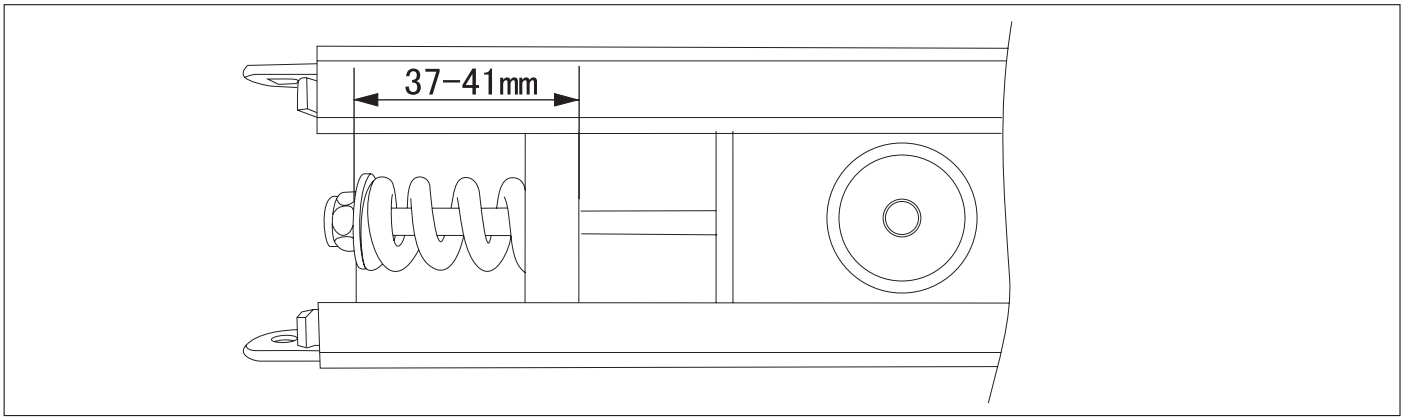
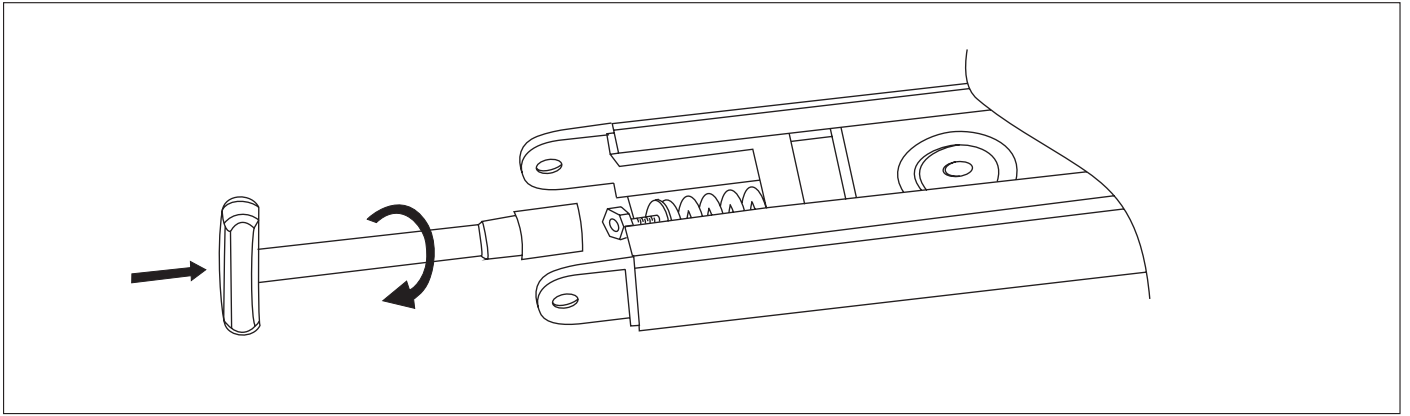

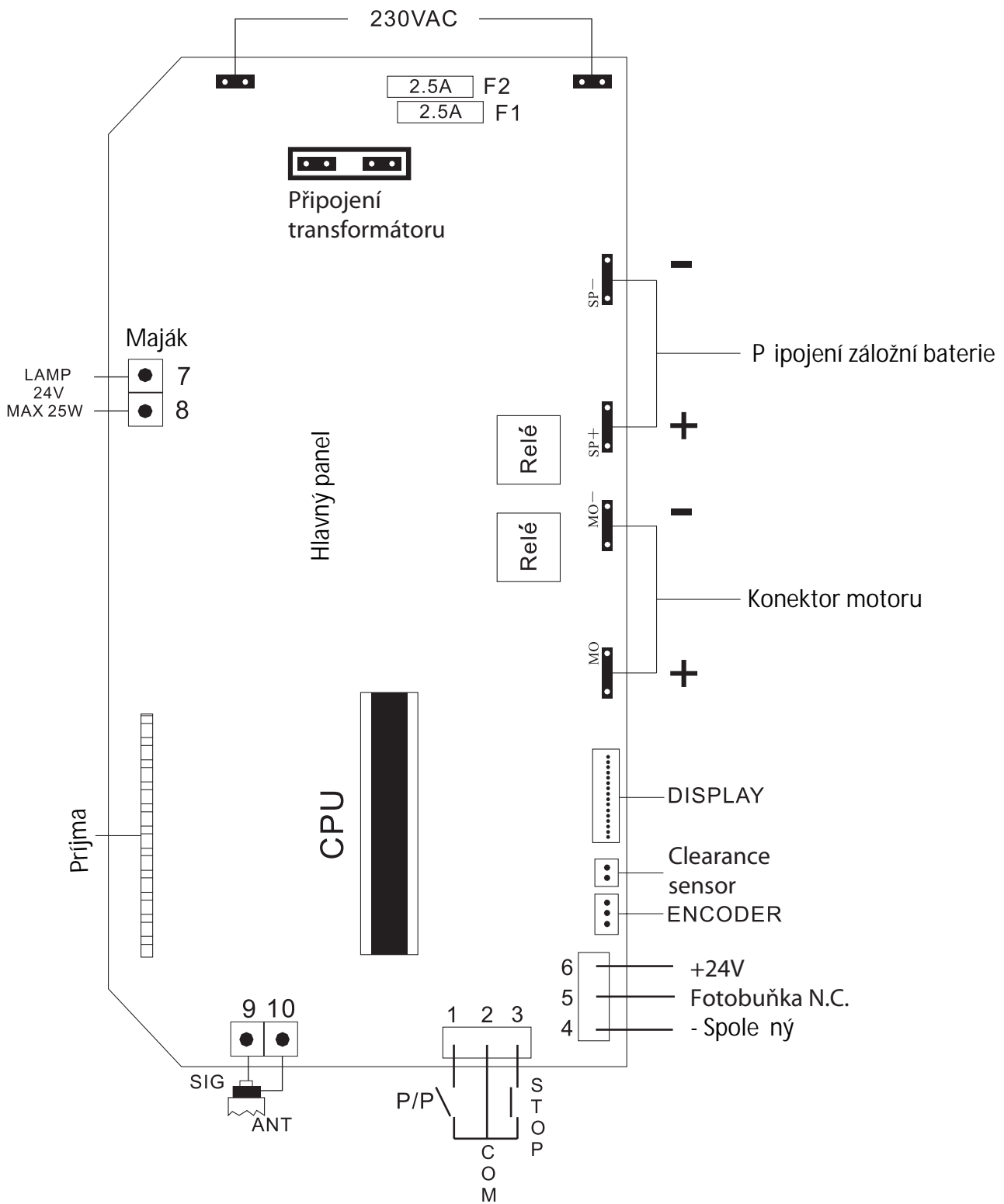

POZNÁMKY

Blank sheet of lined paper with 20 horizontal gray lines for notes.



Automatické bránové systémy



Dovozca: KOVIAN, s.r.o.
Športová 749, SK-90061 GAJARY
Tel.: 00421 34 7746006
www.kovian.sk

ZÁRUČNÝ LIST

Kód/názov:	
Typ:	
Pečiatka a podpis predajcu / montážnej firmy:	Výrobné číslo:
	Dátum predaja:
ZÁRUČNÁ DOBA POSKYTOVANÁ PREDAJCOM NA PREDANÝ VÝROBOK JE: 24 mesiacov pri predaji tovaru fyzickej osobe - spotrebiteľovi pre súkromnú priamu osobnú spotrebu (§ 52 a § 620 Občianskeho zákonníka).	

SERVISNÝ ZÁZNAM		SERVISNÝ ZÁZNAM		SERVISNÝ ZÁZNAM	
Stručný popis závady:		Stručný popis závady:		Stručný popis závady:	
Pečiatka servisu:		Pečiatka servisu:		Pečiatka servisu:	
Prijaté dňa:	Odovzdané dňa:	Prijaté dňa:	Odovzdané dňa:	Prijaté dňa:	Odovzdané dňa:

ZÁRUKA

Záručný list je dokladom práv spotrebiteľa - zákazníka v zmysle § 620 Občianskeho zákonníka a § 429 Obchodného zákonníka. Patrí k predávanému výrobku zodpovedajúceho katalógového a výrobného čísla ako jeho príslušenstvo. Pri každej reklamácií je potrebné tento záručný list predložiť predávajúcemu. Vo vlastnom záujme si ho preto s originálom dokladu o nákupe starostlivo uschovajte.

Výrobca automatických bránových systémov v rámci trvania záručnej doby 24 mesiacov ručí za bezchybnú kvalitu svojich výrobkov.

Na škody, ktoré vznikli prirodzeným opotrebovaním výrobku, jeho preťažením alebo nesprávnym namontovaním (v rozpore s návodom na jeho použitie a montáž), sa záruka nevzťahuje. Na škody, ktoré vznikli v dôsledku chybného materiálu, alebo nedodržania technologického postupu výroby, vám budú v priebehu záručnej doby bezplatne odstránené opravou výrobku, alebo jeho výmenou za nový výrobok rovnakého typu. Požiadavky, vyplývajúce zo záruky, môžete uplatniť iba za predpokladu, že chybný výrobok odovzdáte predajcovi v nerozloženom stave.

Na výrobok, na ktorom bol v čase platnosti záruky vykonaný zásah mimo autorizovaného servisného strediska, prípadne výrobok odovzdaný na posúdenie a opravu v rozobratom stave, sa záruka nevzťahuje.

Predávajúci je povinný výrobok odovzdať neporušený, pri montáži predviesť zákazníčkovi bezchybný chod výrobku a oboznámiť ho o jeho používaní. Na záručnom liste vyplníť názov výrobku a jeho typové označenie, zapísať výrobné číslo, ako i ďalšie potrebné identifikačné údaje. Záručný list musí taktiež obsahovať dátum predaja, pečiatku a podpis predávajúceho. Všetky uvedené údaje musia byť do záručného listu zaznačené ihneď po predaji výrobku nezamazateľným spôsobom. Neúplne vyplnený záručný list alebo záručný list s neoprávnene pozmeneným (prepísaným) obsahom pôvodných údajov je neplatný. V záujme hladkého priebehu pri uplatňovaní nárokov, vyplývajúcich zo záručných podmienok, vám odporúčame odložiť si so záručným listom aj potvrdenie o kúpe tovaru.

Záručná lehota sa predlžuje za obdobie, odkedy zákazník uplatnil nárok na záručnú opravu u povereného servisného strediska, až po termín, kedy bol povinný opravený výrobok po skončení opravy prevziať.

Výrobca si vyhradzuje právo zmien.



VÁŠ PREDAJCE:
miesto pre pečiatku

A large, empty rectangular box with a thin black border, intended for a signature or stamp.