

Nice

OXIBD

EAC
made in Italy



Rádiový prijímač

Návod na montáž a používanie

KOVIAN

Nice

SLOVENSKY

Návod preložený z taliančiny

1 POPIS VÝROBKU

OXIBD je rádiový prijímač určený na inštaláciu do riadiacej jednotky pre automatizácie brán, garážových vrát a cestných závor.

⚠ – Akékoľvek ďalšie použitie, odlišné od tu popísaného a v prostredí inom, ako je tu uvedené, sa považuje za nesprávne a zakázané!

• **Jednosmerná a dvojsmerná rádiová komunikácia**

V jednosmernej rádiovkej komunikácii majú dve zainteresované zariadenia (vybavené jednosmernou rádiovou technológiou) jasne definovanú a jednoznačnú úlohu vo vnútri systému: takže máme Vysielač, ktorý iba vysiela, a Prijímač, ktorý iba prijíma. Rádiová komunikácia preto prebieha v jednosmernom režime.

Na druhej strane v dvojsmernej rádiovkej komunikácii dve zariadenia (vybavené dvojsmernou rádiovou technológiou) preberajú zakaždým inú úlohu vo vnútri systému, nakoľko každé z nich je schopné prijímať aj vysielať informácie z a do druhého zariadenia. Preto sa niekedy aj samotné vysielače stávajú "príjemcami" informácií pochádzajúcich z prijímača umiestneného v riadiacej jednotke.

Prijímač OXIBD má obidve rádiové technológie, preto sa dá kombinovať s jednosmernými aj dvojsmernými vysielačmi.

V tejto príručke výraz "dvojsmerný" označuje "dvojsmernú technológiu" rádiových zariadení na príjem a vysielenie, a výraz "BD" znamená špeciálny protokol rádiového kódovania prijatý prijímačom OXIBD a vysielačmi vybavenými týmto protokolom kódovania.

Kódovanie "BD", na rozdiel od iných jednosmerných kódovaní kompatibilných s OXIBD (viď ďalej), ponúka nasledovné dodatkové funkcie:

- odoslanie potvrdenia (na vysielacom), že vyslaný príkaz bol prijatý;
- odoslanie stavu (na vysielacom), v akom sa nachádza automatizácia (napríklad, či sú dvere, brána atď. otvorené alebo zatvorené).

• **Ďalšie vlastnosti výrobku**

- Prijímač OXIBD je kompatibilný s jednosmerným rádiovým kódovaním "O-Code", "FloR", "TTS", "Smilo", "Flo" a s dvojsmerným kódovaním "BD". Kódovania "O-Code" a "BD" umožňujú využiť všetky pokročilé a exkluzívne funkcie systému "NiceOpera".
- Ak prijímač obsahuje iba jednosmerné vysielacie, môže spravovať celkovo 1024 pamäťových miest: jedno miesto môže uložiť alternatívne jediný vysielací (ak sú jeho tlačidlá uložené ako "jeden celok" postupmi v Režime 1 - viď odsek 3.1) alebo jediné tlačidlo (ak je uložené postupmi v Režime 2 - viď odsek 3.2). Ak prijímač obsahuje iba dvojsmerné vysielacie, maximálny počet dvojsmerných vysielacov je 750.
- Každý prijímač má svoje vlastné identifikačné číslo, nazývané "Certifikát". Toto číslo umožňuje prístup k rôznym aktivitám, ako napríklad: načítanie nových vysielacov bez potreby prístupu k prijímaču, použitie programátora O-View prostredníctvom jeho zapojenia "BusT4" na riadiacu jednotku.
- Tento prijímač môže byť použitý jedine s riadiacimi jednotkami, vybavenými konektorom typu "SM" (skontrolujte v katalógu výrobkov Nice alebo na stránke www.niceforyou.com, ktoré riadiace jednotky sú vhodné).
- Tento prijímač automaticky rozozná charakteristiky riadiacej jednotky, v ktorej je inštalovaný, a nastaví sa sám nasledovným spôsobom:
 - Ak riadiaca jednotka spravuje "BusT4", prijímač umožňuje používať až 15 rôznych príkazov.
 - Ak riadiaca jednotka nespravuje "BusT4", prijímač umožňuje používať 4 rôzne príkazy.

Dôležité! – V oboch prípadoch záleží počet a rozmanitosť príkazov, ktoré sú k dispozícii, od typu a modelu používanej riadiacej jednotky. "Tabuľka príkazov" každej riadiacej jednotky je uvedená v príslušnom návode na montáž.

2

MONTÁŽ A ZAPOJENIA

Prijímač musí byť zapojený na riadiacu jednotku zasunutím do príslušného otvoru:

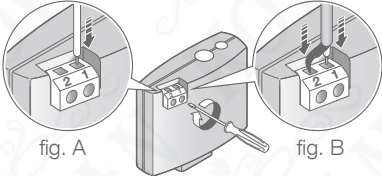
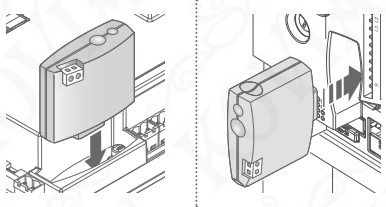
<p>01. ⚠ Pred zasunutím (alebo vytiahnutím) prijímača vypnite elektrické napájanie riadiacej jednotky.</p>	
<p>02. Zapojte <u>dodanú anténu</u> na svorku 1 prijímača, ako vidno na obr. A. Alternatívne, ak treba zlepšiť príjem rádiového signálu pomocou inštalácie externej antény s koaxiálnym káblom s impedanciou 50 Ω (typ RG58), pripojte koaxiálny kábel <u>priamo na svorky 1 a 2 prijímača (obr. B)</u> a ignorujte prípadnú svorku "anténa" na riadiacej jednotke.</p>	 <p>fig. A</p> <p>fig. B</p>
<p>03. Zasuňte prijímač do príslušného otvoru na riadiacej jednotke.</p>	

04. Znovu zapnite elektrické napájanie riadiacej jednotky.



3 NAČÍTANIE / VYMAZANIE VYSIELAČOV V PRIJÍMAČI

Prvý jednosmerný vysielateľ, ktorý bude načítaný v prijímači, určuje aj **kódovanie** ("O-Code" alebo "FloR" alebo "TTS" alebo "Smilo" alebo "Flo"), ktoré musí mať každý ďalší jednosmerný vysielateľ, ktorý má byť uložený v pamäti. Dvojsmerné vysielateľe s kódovaním "BD" môžu byť načítané voľne, pretože môžu existovať spolu s jednosmernými v pamäti prijímača.

Každé jedno kódovanie umožňuje využiť len tie funkcie, ktoré sú spojené s tým konkrétnym kódovaním. Ak chcete skontrolovať, aké kódovanie majú vysielateľe už prípadne načítané v prijímači, postupujte nasledovne (pozor! - prijímač musí byť už zapojený na riadiacu jednotku):

Kontrola TYPU KÓDOVANIA, ktoré používajú už načítané vysielateľe

01. Vypnite elektrické napájanie riadiacej jednotky, potom zapnite napájanie.

Led B na prijímači sa rozsvieti najprv zeleným, potom oranžovým svetlom. Keď zhasne oranžová led, spočítajte záblesky, ktoré nasledujú:

• **1 zelený záblesk** = vysielateľe s kódovaním Flo

• **1 zelený a 1 oranžový záblesk** = vysielateľe s kódovaním Flo + BD

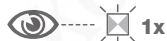

<ul style="list-style-type: none"> • 2 zelené záblesky = vysílače s kódováním O-Code alebo FloR alebo TTS 	
<ul style="list-style-type: none"> • 2 zelené a 1 oranžový záblesk = vysílače s kódováním O-Code alebo FloR alebo TTS + BD 	
<ul style="list-style-type: none"> • 3 zelené záblesky = vysílače s kódováním Smilo 	
<ul style="list-style-type: none"> • 3 zelené a 1 oranžový záblesk = vysílače s kódováním Smilo + BD 	
<ul style="list-style-type: none"> • 5 zelených zábleskov = nie je načítaný žiaden vysílač 	
<ul style="list-style-type: none"> • 5 zelených a 1 oranžový záblesk = vysílače s technológiou BD 	





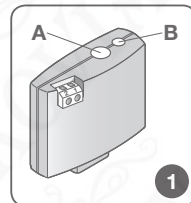

Ak chcete zmeniť kódovanie priradené k prijímaču prvým načítaným jednosmerným vysílačom, musíte vymazať z pamäte všetky prítomné vysílače (jednosmerné aj dvojsmerné) povinné použitím Procedúry 5 (odsek 3.6) a výberom možnosti “CELÁ PAMÄŤ prijímača”.





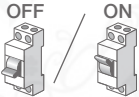

VÝSTRAHY pri vykonávaní programovacích procedúr

- Pri vykonávaní **programovacích procedúr** použite obr. 1 pre identifikáciu tláčidla A a led B na prijímači.
- Na pochopenie významu ikon uvedených v postupoch pozrite tabuľku “Legenda symbolov použitých v návode”.
- Postupy majú obmedzený čas vykonania, preto pred začatím ich vykonania je potrebné prečítať si a pochopiť všetky kroky.



LEGENDA SYMBOLOV POUŽITÝCH V NÁVODE

Symbol	Popis
	(na prijímači) led "B" SVIETI STÁLÝM SVETLOM
	(na prijímači) led "B" VYDÁVA DLHÉ ZÁBLESKY
	(na prijímači) led "B" VYDÁVA RÝCHLE ZÁBLESKY
	(na prijímači) led "B" ZHASNUTÁ
	Vypnite elektrické napájanie / Zapnite elektrické napájanie
	Čakajte...
> 5 sec. <	Vykonajte operáciu do 5 sekúnd...
	Podržte stlačené tlačidlo "A" na prijímači

	Stlačte a pustite tlačidlo "A" na prijímači
	Pustite tlačidlo "A" na prijímači
	Stlačte a pustite želané tlačidlo na vysielači
	Podržte stlačené želané tlačidlo na vysielači
	Pustite želané tlačidlo na vysielači
	Prečítajte si návod na montáž riadiacej jednotky
	Sledujte, kedy led "B" vydá signály

Programovanie vysielača je možné v Režime 1 alebo v Režime 2: vid' odseky 3.1 a 3.2.

3.1 - Ukladanie v "Režime 1"

Počas vykonávania procedúry 1 prijímač načíta všetky tlačidlá, ktoré sa nachádzajú na vysielači, pričom automaticky priradí k 1. tlačidlu výstup 1 prijímača, k 2. tlačidlu výstup 2 atď. Po dokončení vykonané

načítanie obsadí jediné miesto v pamäti a príkaz priradený každému tlačidlu bude závisieť od “Zoznamu príkazov” prítomného v riadiacej jednotke automatizácie.

PROCEDÚRA 1 - Ukladanie v Režime 1

01. Na prijímači: podržte stlačené tlačidlo A a počkajte, kým sa rozsvieti zelená led B. Potom pustite tlačidlo A.



02. Na vysieláči, ktorý ukladáte do pamäte:

- Ak je vysieláč jednosmerný:

(do 10 sekúnd) na vysieláči: podržte stlačené ľubovoľné tlačidlo a pustite ho, keď led B (na prijímači) vydá prvý z 3 predpokladaných zelených zábleskov (= ukladanie prebehlo správne). **(*1)**

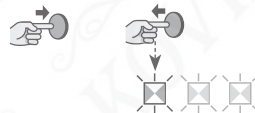

- Ak je vysieláč dvojsmerný:

(do 10 sekúnd) na vysieláči: stlačte a hneď pustite ľubovoľné tlačidlo; led B (na prijímači) vydá 3 zelené záblesky (= ukladanie prebehlo správne). **(*1)**



(*1) Poznámka - Ak je potrebné načítať ďalšie vysieláče, zopakujte krok 02 do 15 sekúnd po uplynutí prvých 10 sekúnd. Procedúra sa ukončí automaticky po uplynutí tohto času.

3.2 - Ukladanie v “Režime 2”

Počas vykonávania procedúry 2 prijímač načíta iba jedno z tlačidiel prítomných na vysieláči, a priradí ho k výstupu prijímača, ktorý si zvolí montér. Preto, ak chcete načítať ďalšie tlačidlá, musíte zopakovať postup od začiatku pre každé tlačidlo. Po dokončení vykonané načítanie obsadí jediné miesto v pamäti a príkaz priradený k uloženému tlačidlu bude ten, ktorý si vybral montér zo “Zoznamu príkazov” riadiacej jednotky

automatizácie. **Poznámka** - Tlačidlo môže byť priradené iba k jednému výstupu, naopak jeden výstup môže byť priradený k viacerým tlačidlám.

PROCEDÚRA 2 - Ukladanie v Režime 2 (a v Rozšírenom režime 2)

01. V návode k riadiacej jednotke: zvolte príkaz, ktorý si želáte uložiť, a zapamätajte si jeho "identifikačné číslo".

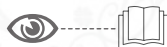

02. Na prijímači: stlačte a pustite tlačidlo A toľkokrát, ako číslo, ktoré identifikuje príkaz vybraný v kroku 01: led B vydá rovnaký počet zábleskov.

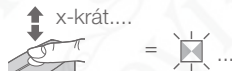

03. Na vysieláči s tlačidlom, ktoré ukladáte:

- Ak je vysieláč jednosmerný:
(do 10 sekúnd) na vysieláči: podržte stlačené tlačidlo, ktoré si želáte uložiť do pamäte, a pustite ho, keď led B (na prijímači) vydá prvý z 3 predpokladaných zelených zábleskov (= ukladanie prebehlo správne). **(*2)**

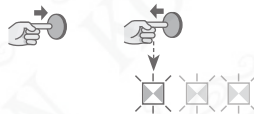

- Ak je vysieláč dvojsmerný:
(do 10 sekúnd) na vysieláči: stlačte a hneď pustite ľubovoľné tlačidlo; led B (na prijímači) vydá 3 zelené záblesky (= ukladanie prebehlo správne). **(*2)**





(*2) Poznámka - Ak je potrebné načítať ďalšie tlačidlá (ďalších vysieláčov) s rovnakým príkazom, zopakujte krok 03 do 15 sekúnd pre každé ďalšie tlačidlo (procedúra sa ukončí automaticky po uplynutí tohto času).

3.3 - Ukladanie nového vysielča “v blízkosti prijímača” - len pre jednosmerné vysielče

Tento postup umožňuje uložiť nový vysieláč prostredníctvom iného funkčného vysielča, už uloženého v tej istej riadiacej jednotke. Toto dovoľuje novému vysielču získať rovnaké nastavenia ako predtým uložený vysieláč. Priebeh procedúry si nevyžaduje priamy zásah na tlačidlo A prijímača, ale prítomnosť vysielča v okruhu príjmu prijímača.

- Načítanie “v blízkosti prijímača” môže byť zakázané zablokovaním funkcie prijímača Procedúrou 7 (odsek 3.8). Alternatívne sa môže blokovanie vykonať aj s programátorom O-Box.

PROCEDÚRA 3 - Ukladanie nového vysielča “v blízkosti prijímača”	
01. Na NOVOM vysieläči: <u>podržte stlačené tlačidlo</u> , ktoré si želáte uložiť do pamäte; počkajte <u>7 sekúnd</u> a pustite ho.	
02. Na UŽ NAČÍTANOM vysieläči: <u>stlačte a pustite 3-krát</u> uložené tlačidlo, ktoré si želáte kopírovať.	
03. Na NOVOM vysieläči: <u>stlačte a pustite 1-krát</u> to isté tlačidlo, <u>stlačené v kroku 01.</u>	

Ak je potrebné načítať ďalšie vysielče, zopakujte postup od začiatku pre každý nový vysieláč.

3.4 - Ukladanie nového vysielča prostredníctvom “aktivačného kódu” starého vysielča, už uloženého v prijímači - len pre vysielče s kódovaním “O-Code” a “BD”

Pamäť vysielčov s kódovaním O-Code a BD obsahuje (tajný) **“aktivačný kód”**, pomocou ktorého je možné aktivovať nový vysieláč, aby sa načítal do prijímača. Ak chcete vykonať túto aktiváciu, prečítajte si návod k vysielču a pripravte si starý vysieláč, už uložený v tom istom prijímači, do ktorého si želáte uložiť nový vysieláč. Pozor! - Aktivačný kód sa môže preniesť iba medzi dvomi vysielčami s rovnakým rádiovým kódovaním.

Potom, keď bude použitý nový aktivovaný vysieláč, pošle prijímaču (počas prvých 20 vysielaní) príkaz, vlastný identifikačný kód a prijatý “aktivačný kód”. Vtedy prijímač rozozná aktivačný kód starého vysielča a automaticky načíta identifikačný kód nového vysielča.

- Neželané načítanie vysielčov prostredníctvom “aktivačného kódu” môže byť zakázané zablokovaním tejto funkcie prijímača pomocou Procedúry 7 (odsek 3.8). Prípadne môže byť blokovanie vykonané cez programátor O-Box, s použitím prijímača alebo už načítaného vysielča.

3.5 - Ukladanie (v prijímači) Celku/Adresy riadiacej jednotky, pre sieť BusT4

Prijímač OXIBD môže komunikovať s jedinou riadiacou jednotkou prostredníctvom siete “BusT4”. Ak v zariadení vystupujú viaceré riadiace jednotky prepojené medzi sebou cez “BusT4”, pred vykonaním nasledujúceho postupu odpojte sieťový kábel “BusT4” od riadiacej jednotky, na ktorej bude vykonané načítanie Celku/Adresy.

PROCEDÚRA 4 - Ukladanie (v prijímači) Celku/Adresy riadiacej jednotky, pre sieť BusT4

01. Vypnite elektrické napájanie a počkajte 5 sekúnd.

OFF



5 s

- 02.** Podržte stlačené tlačidlo A na prijímači a súčasne znovu zapnite elektrické napájanie:
Led B vydá rad zábleskov, ktoré signalizujú typ kódovania vysielačov uložených v pamäti (kapitola 3); potom vydá 2 rýchle oranžové záblesky; nakoniec, keď sa rozsvieti pevným zeleným svetlom **(*3)**, pustíte tlačidlo A.

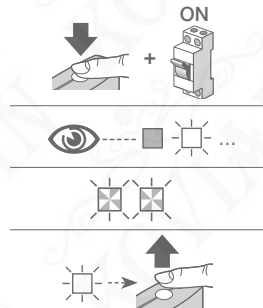

(*3) Poznámka - Ak sa led rozsvieti pevným červeným svetlom, znamená to, že ukladanie neprebehlo. Musíte preto zopakovať celý postup od začiatku.

⚠ POZOR! - Po uložení Celku/Adresy bude prijímač ovládať riadiacu jednotku výlučne prostredníctvom BusT4. Na riadiacej jednotke nemôže byť aktivovaná funkcia Stand-By. Ak chcete aktivovať na riadiacej jednotke funkciu Stand-By, nevykonávajte procedúru “Ukladanie Celku/Adresy riadiacej jednotky, pre sieť BusT4”.

⚠ POZOR! - Na správne riadenie stavu dvojsmerných vysielačov (ON3EBD) je potrebné, aby Celok prijímača OXIBD bol rovnaký ako riadiacej jednotky.

3.6 - Vymazanie pamäte prijímača (úplné alebo čiastočné)

V jednosmernom systéme sa procedúry načítania alebo vymazania kódov týkajú výhradne prijímačov. Jednosmerný vysielač vysiela len príkaz a prijímač je ten, ktorý musí rozoznať, či je vysielač autorizovaný alebo nie na aktiváciu automatizácie.

Dvojsmerný vysielač sa po poslaní príkazu stáva "prijemcom" informácií pochádzajúcich z príslušného prijímača.

Načítaním dvojsmerných vysielačov do prijímača OXIBD sa načíta automaticky do vysielača aj identifikačný kód toho konkrétneho prijímača. **Pozor!** - ak sa vykonáva vymazanie dvojsmerného vysielača v prijímači OXIBD, na dokončenie operácie musíte vymazať aj pamäť vysielača. Pre túto procedúru si pozrite príručku k vysielaču.

PROCEDÚRA 5 - ÚPLNÉ alebo ČIASTOČNÉ vymazanie pamäte prijímača

01. Na prijímači: podržte stlačené tlačidlo A a sledujte stav zelenej led B: po 6 sekundách sa rozsvieti, a potom zhasne. Po niekoľkých sekundách začne blikať; vtedy okamžite vyberte typ želaného vymazania pamäte:



> **ak chcete vymazať VŠETKY vysielače:** pustite tlačidlo A presne počas **3. záblesku**



> **ak chcete vymazať CELÚ PAMÄŤ prijímača:** pustite tlačidlo A presne počas **5. záblesku**





> **ak chcete vymazať (v prijímači) Celok/Adresu riadiacej jednotky, pre sieť BusT4:** pustite tlačidlo A presne počas **7. záblesku**



Táto operácia môže byť vykonaná aj s programátormi O-Box / O-View.

3.7 - Vymazanie JEDNÉHO vysielачa alebo JEDNÉHO tlačidla z pamäte prijímača

PROCEDÚRA 6 - Vymazanie JEDNÉHO vysielачa alebo JEDNÉHO tlačidla z pamäte prijímača

<p>01. Na prijímači: podržte stlačené tlačidlo A, sledujte, ako sa rozsvieti zelená led B a keď zhasne, prejdite k bodu 02.</p>	
<p>02. Na vysielачi, ktorý chcete vymazať:</p> <ul style="list-style-type: none">• Ak je vysielач jednosmerný: (na vysielачi) <u>podržte stlačené tlačidlo (*4)</u>, ktoré si želáte vymazať, a pustite ho, keď led B (na prijímači) vydala prvý z 5 rýchlych zelených zábleskov (= vymazanie vykonané správne).	
<ul style="list-style-type: none">• Ak je vysielач dvojsmerný: (na vysielачi) <u>stlačte a pustite tlačidlo</u>, ktoré si želáte vymazať (*4): led B (na prijímači) vydá 5 rýchlych zelených zábleskov (= vymazanie vykonané správne).	

(*4) Poznámka - Ak je vysielач uložený v "Režime 1", môžete stlačiť ľubovoľné tlačidlo. Ak je vysielач uložený v "Režime 2", je potrebné zopakovať celú procedúru pre každé tlačidlo, ktoré si želáte vymazať z pamäte.



Táto operácia môže byť vykonaná aj s programátormi O-Box / O-View.

Ž LST'a] ahS` [WS\VT'a aVT'a] ahS` [Wig] 'SVS` [S Va bS_ ÖW] fad] eS hk] a` ÖhS bdaUWi dag
 eh T'B] aef[d[SV[SUN\WV' af] k, S!S\VT'a ba_ aUag €S] f[hSÚ ŪZa] áVg,

Táto funkcia nedovoľuje načítanie nových vysieláčov do prijímača, keď sa používa procedúra “v blízkosti prijímača” (odsek 3.3) alebo procedúra s “aktivačným kódom” (odsek 3.4). Pre obidve procedúry je nastavenie z výroby ON. Ak chcete vykonať nasledujúci postup, musíte mať k dispozícii vysieláč, ktorý je už načítaný v pamäti prijímača.

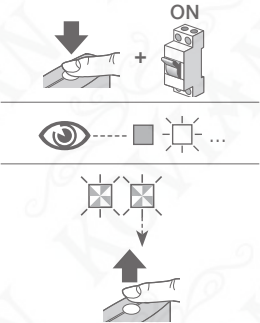
PROCEDÚRA 7 - Zablokovanie (alebo odblokovanie) ukladania do pamäte, ktoré sa vykonáva procedúrou “v blízkosti riadiacej jednotky” a/alebo pomocou “aktivačného kódu”

01.	Vypnite elektrické napájanie a počkajte 5 sekúnd.	
02.	<p>Podržte stlačené tlačidlo A na prijímači a zároveň znovu zapnite elektrické napájanie:</p> <p>Led B vydá najprv signály, týkajúce sa vysieláčov v pamäti (kapitola 3) a potom vydá krátke oranžové záblesky: <u>pustíte tlačidlo A presne po skončení 2. oranžového záblesku.</u></p>	

<p>03. Do 5 sekúnd: opakovane stlačte a pustite tlačidlo A na prijímači, aby ste vybrali jednu z nasledovných funkcií, ktoré možno rozoznať podľa stavu led B:</p> <ul style="list-style-type: none"> - Žiaden aktívny zámok = led ZHASNUTÁ - Zámok načítania “v blízkosti riadiacej jednotky” = led ČERVENEJ farby - Zámok načítania s “aktivačným kódom” = led ZELENEJ farby - Zámok obidvoch spôsobov načítania (“v blízkosti riadiacej jednotky” a “s aktivačným kódom”) = led ORANŽOVEJ farby 	<p>> 5 sek. <</p> 
<p>04. Do 5 sekúnd: na vysielači, ktorý je už načítaný v prijímači, stlačte a pustite tlačidlo (načítané), aby sa uložila práve vybraná funkcia.</p>	<p>> 5 sek. <</p> 
<p>Táto operácia môže byť vykonaná aj s programátormi O-Box / O-View.</p>	

4 ĎALŠIE FUNKCIE

4.1 - Zablokovanie (alebo odblokovanie) správy funkcie “Priorita” v prijímači

“Identifikačný kód” vysielača s kódovaním “O-Code” alebo “BD” je sprevádzaný číslom (od **0** do **3**), ktoré umožňuje stanoviť (v prijímači) jeho **stupeň priority** voči prípadným ďalším vysielačom s tým istým kódom. Úlohou “Priority” je nahradiť, a teda deaktivovať, používanie vysielača, ktorý bol stratený alebo odcudzený, a to bez toho, aby ste sa museli dostaviť k zákazníkovi zariadeniu. Používanie priority si vyžaduje znalosť kódu strateného vysielača, a umožňuje zachovanie toho istého kódu a tých istých funkcií, aké mal predchádzajúci vysielač. Čiže stratený vysielač môže byť jednoducho deaktivovaný aktualizáciou stupňa

priority nového vysielача na najbližšiu vyššiu hodnotu. Pri prvom použití vysielача si prijímač uloží **nový prijatý stupeň priority** a bude ignorovať akýkoľvek príkaz, poslaný zo strateného alebo odcudzeného vysielача, pokiaľ by bol použitý. Zmena priority sa vykonáva prostredníctvom programátora O-Box.

Prijímač vychádza z výroby s aktívnou funkciou "Priorita", čo umožňuje montérovi využiť jej možnosti. Prostredníctvom programátora O-Box je však možné zablokovať (alebo odblokovať) prijímač na správu tejto funkcie.

4.2 - Aktivácia (alebo deaktivácia) príjmu kódov vysielачov, upravených voči fabrickému kódu

Kódy vysielачov s kódovaním "FloR" a "O-Code" môžu byť upravené podľa vlastnej potreby pomocou programátora O-Box alebo O-View. Aktiváciou alebo deaktiváciou tejto funkcie môže prijímač buď akceptovať alebo neakceptovať príkaz z vysielача, ktorého identifikačný kód bol upravený (nastavenie z výroby je ON).

4.3 - Deaktivácia (alebo aktivácia) "variabilnej časti" (rolling code) prijatého kódu

Prijímač je z výroby naprogramovaný tak, aby prijímal len kódy typu "rolling code". Pomocou programátora O-Box je však možné naprogramovať prijímač tak, aby ignoroval variabilnú časť (rolling code) prijatého kódu a považoval ho za kód "pevného" typu.

4.4 - Funkcia "uvoľnenie tlačidiel vysielача" (len s kódovaním O-Code)

Pri normálnom používaní vysielача pri uvoľnení stlačeného tlačidla manéver automatizácie pokračuje ešte krátku stanovenú dobu. Ak je potrebné prerušiť manéver presne v momente, kedy sa uvoľní tlačidlo (napríklad na vykonanie minimálneho nastavenia), musíte aktivovať túto funkciu v prijímači pomocou programátora O-Box. Prijímač vychádza z výroby s deaktivovanou funkciou.

4.5 - Aktivácia (alebo deaktivácia) prijímača na posielanie/prijem rádiových príkazov prostredníctvom siete BUST4, ktorá spája dve alebo viac automatizácií

V zariadeniach, kde sú prítomné viaceré automatizácie prepojené prostredníctvom "BusT4", ak je potrebné ovládať jednu z automatizácií zo vzdialenosti väčšej ako rádiové pokrytie prijímacieho a vysielacieho systému, je možné aktivovať túto funkciu v zainteresovaných prijímačoch a zvýšiť tak ich dosah príjmu. Toto umožňuje prijímaču, ktorý prijal rádiový príkaz, aby ho ďalej preposlal prostredníctvom káblu BusT4 k cieľovému prijímaču (v ktorom je načítaný identifikačný kód vysielateľa, z ktorého vyšiel príkaz), aby tento prijímač mohol vykonať príkaz. Prijímač vychádza z výroby s deaktivovanou funkciou. Ak chcete aktivovať (alebo deaktivovať) opakovanie a/alebo prijímanie kódu cez BusT4, musíte naprogramovať príslušné prijímače pomocou programátorov O-view a O-Box.

4.6 - Zablokovanie prístupu (prostredníctvom hesla) k programovaniu prijímača

Táto funkcia sa aktivuje vloženíím hesla, nastaveného montérom, do prijímača (pomocou programátora O-Box / O-View) s maximálnou dĺžkou 10 číslic. Funkcia umožňuje chrániť všetky programovania, ktoré už boli vykonané v prijímači; navyše zablokuje aj možnosť vykonania ďalších programovaní pomocou tlačidla A na prijímači (obr. 1) alebo pomocou programátora O-Box a Oview, pokiaľ sa nepozná heslo.

OXIBD	
Typológia	Dvojsmerný prijímač
Dekódovanie	OXIBD: "BD" / "O-Code" / "FloR" / "TTS" / "Flo" / "Smilo"
Impedancia vstupu	50 Ω
Prijímacia frekvencia	433.92 MHz
Vysielacia frekvencia	433.92 MHz (len BD)
Výstupy	4 (na konektore "SM")
Citlivosť	-108 dBm
Odber prúdu	50 mA (max.)
Radiačný výkon	< 10 mW E.R.P.
Rozmery (mm)	Š 49,5; V 41,9; H 18
Váha (g)	22
Pracovná teplota	-20 °C ... +55 °C

• Poznámky k technickým parametrom výrobku

- Prijímacia kapacita prijímačov a dosah vysieláčov sú značne ovplyvnené prípadnými inými zariadeniami (napríklad: alarmy, rádiové slúchadlá atď.), ktoré pracujú v okolí na rovnakej frekvencii. V týchto prípadoch Nice nemôže poskytnúť žiadnu záruku na reálny dosah svojich zariadení.
- Všetky uvedené technické parametre sa vzťahujú na teplotu prostredia 20° C (\pm 5° C).
- Nice si vyhradzuje právo kedykoľvek vykonať zmenu produktu, pričom však zaručuje jeho funkčnosť a zamýšľané použitie.

Tento výrobok je neoddeliteľnou súčasťou automatizácie, a preto musí byť zlikvidovaný spolu s ňou.

Tak ako montáže operácie, aj demontáž na konci životnosti zariadenia, musia vykonávať kvalifikovaní pracovníci. Výrobok sa skladá z rôznych materiálov: niektoré z nich sú určené na recykláciu, iné musia byť zlikvidované. Odporúčame vám informovať sa o systémoch recyklácie alebo likvidácie, uvedených v miestne platných predpisoch pre danú kategóriu výrobkov.

⚠ POZOR! - Niektoré časti výrobku môžu obsahovať škodlivé alebo nebezpečné látky, ktoré v prípade rozptýlenia v prostredí môžu mať škodlivé účinky na životné prostredie a na ľudské zdravie.

Ako znázorňuje vedľajší symbol, je zakázané vyhodiť tento výrobok do domového odpadu. Pre likvidáciu preto vykonajte 'separovaný zber' v súlade s metódami vyplývajúcimi z predpisov platných vo vašej krajine, alebo vráťte výrobok predajcovi v momente kúpy nového rovnocenného výrobku.

⚠ POZOR! - Predpisy platné na národnej úrovni môžu určovať tvrdé sankcie pre prípad nelegálnej likvidácie tohto výrobku.



ZJEDNODUŠENÉ VYHLÁSENIE O ZHODE EÚ

Výrobca Nice S.p.A. vyhlasuje, že typ rádiového zariadenia OXIBD spĺňa náležitosti smernice 2014/53/EÚ.

Úplné znenie vyhlásenia o zhode EÚ je k dispozícii na nasledovnej internetovej adrese:

<https://www.niceforyou.com/en/support>

Signály led B prijímača

Dlhé záblesky > ZELENÁ FARBA

Pri zapnutí:

- 1 ✱ = Používané kódovanie: "Flo"
- 2 ✱ = Používané kódovanie: "O-Code"/ "FloR"
- 3 ✱ = Používané kódovanie: "Smilo"
- 5 ✱ = Nie je uložený žiaden ovládač

Počas fungovania:

- 1 ✱ = Označuje, že prijatý kód nie je uložený v pamäti
- 3 ✱ = Načítavanie kódu do pamäte
- 5 ✱ = Pamäť vymazaná
- 6 ✱ = Počas programovania označuje, že kód nemá povolenie k načítaniu do pamäte
- 8 ✱ = Počas programovania označuje, že pamäť je plná

Krátke záblesky > ZELENÁ farba

- 1 ✱ = "Certifikát" nie je platný pre uloženie do pamäte
- 2 ✱ = Počas programovania označuje, že kód nie je možné uložiť do pamäte, pretože vysiela "certifikát"
- 4 ✱ = Výstup v "Režime 2" nie je dostupný na riadiacej jednotke

5 * = Počas vymazávania označuje, že kód bol vymazaný
5 * = "Certifikát" s nižšou prioritou, ako je prípustná
6 * = Kód mimo synchronizácie
Dlhé záblesky > ČERVENÁ farba
1 * = Zámok pre neoriginálne kódy
2 * = Kód s nižšou prioritou, ako je prípustná
Krátke záblesky > ČERVENÁ farba
1 * = Zámok pre programovanie "v blízkosti"
1 * = Zámok pre programovanie prostredníctvom "certifikátu"
2 * = Zámok pamäte (vloženie PIN)
Dlhé záblesky > ORANŽOVÁ farba
1 * = (pri zapnutí, po niekoľkých zelených zábleskoch) Signalizuje prítomnosť dvojsmerných vysieláčov
Krátke záblesky > ORANŽOVÁ farba
2 * = Signalizuje aktiváciu programovania zámkov (pri zapnutí)

SLOVENSKY

Návod preložený z taliančiny

1 POPIS VÝROBKU

OXIBD je rádiový prijímač určený na inštaláciu do riadiacej jednotky pre automatizácie brán, garážových vrát a cestných závor.

⚠ – Akékoľvek ďalšie použitie, odlišné od tu popísaného a v prostredí inom, ako je tu uvedené, sa považuje za nesprávne a zakázané!

• **Jednosmerná a dvojsmerná rádiová komunikácia**

V jednosmernej rádiovkej komunikácii majú dve zainteresované zariadenia (vybavené jednosmernou rádiovou technológiou) jasne definovanú a jednoznačnú úlohu vo vnútri systému: takže máme Vysielač, ktorý iba vysiela, a Prijímač, ktorý iba prijíma. Rádiová komunikácia preto prebieha v jednosmernom režime.

Na druhej strane v dvojsmernej rádiovkej komunikácii dve zariadenia (vybavené dvojsmernou rádiovou technológiou) preberajú zakaždým inú úlohu vo vnútri systému, nakoľko každé z nich je schopné prijímať aj vysielať informácie z a do druhého zariadenia. Preto sa niekedy aj samotné vysielače stávajú "prijemcami" informácií pochádzajúcich z prijímača umiestneného v riadiacej jednotke.

Prijímač OXIBD má obidve rádiové technológie, preto sa dá kombinovať s jednosmernými aj dvojsmernými vysielačmi.

V tejto príručke výraz "dvojsmerný" označuje "dvojsmernú technológiu" rádiových zariadení na príjem a vysielenie, a výraz "BD" znamená špeciálny protokol rádiového kódovania prijatý prijímačom OXIBD a vysielačmi vybavenými týmto protokolom kódovania.

Kódovanie "BD", na rozdiel od iných jednosmerných kódovaní kompatibilných s OXIBD (viď ďalej), ponúka nasledovné dodatočné funkcie:

- odoslanie potvrdenia (na vysielacom), že vyslaný príkaz bol prijatý;
- odoslanie stavu (na vysielacom), v akom sa nachádza automatizácia (napríklad, či sú dvere, brána atď. otvorené alebo zatvorené).

• **Ďalšie vlastnosti výrobku**

- Prijímač OXIBD je kompatibilný s jednosmerným rádiovým kódovaním "O-Code", "FloR", "TTS", "Smilo", "Flo" a s dvojsmerným kódovaním "BD". Kódovania "O-Code" a "BD" umožňujú využiť všetky pokročilé a exkluzívne funkcie systému "NiceOpera".
- Ak prijímač obsahuje iba jednosmerné vysielacie, môže spravovať celkovo 1024 pamäťových miest: jedno miesto môže uložiť alternatívne jediný vysielací (ak sú jeho tlačidlá uložené ako "jeden celok" postupmi v Režime 1 - viď odsek 3.1) alebo jediné tlačidlo (ak je uložené postupmi v Režime 2 - viď odsek 3.2). Ak prijímač obsahuje iba dvojsmerné vysielacie, maximálny počet dvojsmerných vysieláčov je 750.
- Každý prijímač má svoje vlastné identifikačné číslo, nazývané "Certifikát". Toto číslo umožňuje prístup k rôznym aktivitám, ako napríklad: načítanie nových vysieláčov bez potreby prístupu k prijímaču, použitie programátora O-View prostredníctvom jeho zapojenia "BusT4" na riadiacu jednotku.
- Tento prijímač môže byť použitý jedine s riadiacimi jednotkami, vybavenými konektorom typu "SM" (skontrolujte v katalógu výrobkov Nice alebo na stránke www.niceforyou.com, ktoré riadiace jednotky sú vhodné).
- Tento prijímač automaticky rozozná charakteristiky riadiacej jednotky, v ktorej je inštalovaný, a nastaví sa sám nasledovným spôsobom:
 - Ak riadiaca jednotka spravuje "BusT4", prijímač umožňuje používať až 15 rôznych príkazov.
 - Ak riadiaca jednotka nespravuje "BusT4", prijímač umožňuje používať 4 rôzne príkazy.

Dôležité! – V oboch prípadoch záleží počet a rozmanitosť príkazov, ktoré sú k dispozícii, od typu a modelu používanej riadiacej jednotky. "Tabuľka príkazov" každej riadiacej jednotky je uvedená v príslušnom návode na montáž.

2

MONTÁŽ A ZAPOJENIA

Prijímač musí byť zapojený na riadiacu jednotku zasunutím do príslušného otvoru:

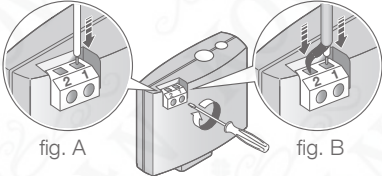
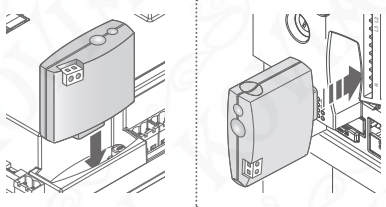
<p>01. ⚠ Pred zasunutím (alebo vytiahnutím) prijímača vypnite elektrické napájanie riadiacej jednotky.</p>	
<p>02. Zapojte <u>dodanú anténu</u> na svorku 1 prijímača, ako vidno na obr. A. Alternatívne, ak treba zlepšiť príjem rádiového signálu pomocou inštalácie externej antény s koaxiálnym káblom s impedanciou 50 Ω (typ RG58), pripojte koaxiálny kábel <u>priamo na svorky 1 a 2 prijímača (obr. B)</u> a ignorujte prípadnú svorku "anténa" na riadiacej jednotke.</p>	 <p>fig. A</p> <p>fig. B</p>
<p>03. Zasuňte prijímač do príslušného otvoru na riadiacej jednotke.</p>	

04. Znovu zapnite elektrické napájanie riadiacej jednotky.



3 NAČÍTANIE / VYMAZENIE VYSIELAČOV V PRIJÍMAČI

Prvý jednosmerný vysielateľ, ktorý bude načítaný v prijímači, určuje aj **kódovanie** ("O-Code" alebo "FloR" alebo "TTS" alebo "Smilo" alebo "Flo"), ktoré musí mať každý ďalší jednosmerný vysielateľ, ktorý má byť uložený v pamäti. Dvojsmerné vysieláče s kódovaním "BD" môžu byť načítané voľne, pretože môžu existovať spolu s jednosmernými v pamäti prijímača.

Každé jedno kódovanie umožňuje využiť len tie funkcie, ktoré sú spojené s tým konkrétnym kódovaním. Ak chcete skontrolovať, aké kódovanie majú vysieláče už prípadne načítané v prijímači, postupujte nasledovne (pozor! - prijímač musí byť už zapojený na riadiacu jednotku):

Kontrola TYPU KÓDOVANIA, ktoré používajú už načítané vysieláče

01. Vypnite elektrické napájanie riadiacej jednotky, potom zapnite napájanie.

Led B na prijímači sa rozsvieti najprv zeleným, potom oranžovým svetlom. Keď zhasne oranžová led, spočítajte záblesky, ktoré nasledujú:

• **1 zelený záblesk** = vysieláče s kódovaním Flo

• **1 zelený a 1 oranžový záblesk** = vysieláče s kódovaním Flo + BD

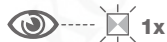

<ul style="list-style-type: none"> • 2 zelené záblesky = vysílače s kódováním O-Code alebo FloR alebo TTS 	
<ul style="list-style-type: none"> • 2 zelené a 1 oranžový záblesk = vysílače s kódováním O-Code alebo FloR alebo TTS + BD 	
<ul style="list-style-type: none"> • 3 zelené záblesky = vysílače s kódováním Smilo 	
<ul style="list-style-type: none"> • 3 zelené a 1 oranžový záblesk = vysílače s kódováním Smilo + BD 	
<ul style="list-style-type: none"> • 5 lampeggi verde = nie je načítaný žiaden vysílač 	
<ul style="list-style-type: none"> • 5 zelených a 1 oranžový záblesk = vysílače s technológiou BD 	







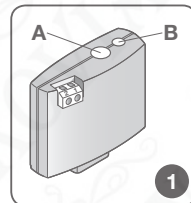

Ak chcete zmeniť kódovanie priradené k prijímaču prvým načítaným jednosmerným vysílačom, musíte vymazať z pamäte všetky prítomné vysílače (jednosmerné aj dvojsmerné) povinné použitím Procedúry 5 (odsek 3.6) a výberom možnosti “CELÁ PAMÄŤ prijímača”.





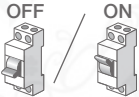

VÝSTRAHY pri vykonávaní programovacích procedúr

- Pri vykonávaní **programovacích procedúr** použite obr. 1 pre identifikáciu tlačidla A a led B na prijímači.
- Na pochopenie významu ikon uvedených v postupoch pozrite tabuľku “Legenda symbolov použitých v návode”.
- Postupy majú obmedzený čas vykonania, preto pred začatím ich vykonania je potrebné prečítať si a pochopiť všetky kroky.



LEGENDA SYMBOLOV POUŽITÝCH V NÁVODE

Symbol	Popis
	(na prijímači) led "B" SVIETI STÁLÝM SVETLOM
	(na prijímači) led "B" VYDÁVA DLHÉ ZÁBLESKY
	(na prijímači) led "B" VYDÁVA RÝCHLE ZÁBLESKY
	(na prijímači) led "B" ZHASNUTÁ
	Vypnite elektrické napájanie / Zapnite elektrické napájanie
	Čakajte...
	Vykonajte operáciu do 5 sekúnd...
	Podržte stlačené tlačidlo "A" na prijímači



	Stlačte a pustite tlačidlo "A" na prijímači
	Pustite tlačidlo "A" na prijímači
	Stlačte a pustite želané tlačidlo na vysielači
	Podržte stlačené želané tlačidlo na vysielači
	Pustite želané tlačidlo na vysielači
	Prečítajte si návod na montáž riadiacej jednotky
	Sledujte, kedy led "B" vydá signály

Programovanie vysielača je možné v Režime 1 alebo v Režime 2: vid' odseky 3.1 a 3.2.

3.1 - Ukladanie v "Režime 1"

Počas vykonávania procedúry 1 prijímač načíta všetky tlačidlá, ktoré sa nachádzajú na vysielači, pričom automaticky priradí k 1. tlačidlu výstup 1 prijímača, k 2. tlačidlu výstup 2 atď. Po dokončení vykonané

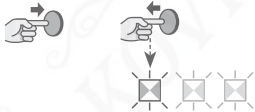
načítanie obsadí jediné miesto v pamäti a príkaz priradený každému tlačidlu bude závisieť od “Zoznamu príkazov” prítomného v riadiacej jednotke automatizácie.

PROCEDURA 1 - Memorizzazione in Modo 1	
<p>01. Na prijímači: podržte stlačené tlačidlo A a počkajte, kým sa rozsvieti zelená led B. Potom pustite tlačidlo A.</p>	
<p>02. Na vysielači, ktorý ukladáte do pamäte:</p> <ul style="list-style-type: none"> • Ak je vysielač jednosmerný: (do 10 sekúnd) na vysielači: <u>podržte stlačené</u> ľubovoľné tlačidlo a pustite ho, keď led B (na prijímači) vydá prvý z 3 predpokladaných zelených zábleskov (= ukladanie prebehlo správne). (*1) 	
<ul style="list-style-type: none"> • Ak je vysielač dvojsmerný: (do 10 sekúnd) na vysielači: <u>stlačte a hneď pustite</u> ľubovoľné tlačidlo; led B (na prijímači) vydá 3 zelené záblesky (= ukladanie prebehlo správne). (*1) 	
<p>(*1) Poznámka - Ak je potrebné načítať ďalšie vysielače, zopakujte krok 02 do 15 sekúnd po uplynutí prvých 10 sekúnd. Procedúra sa ukončí automaticky po uplynutí tohto času.</p>	

3.2 - Ukladanie v “Režime 2”

Počas vykonávania procedúry 2 prijímač načíta iba jedno z tlačidiel prítomných na vysielači, a priradí ho k výstupu prijímača, ktorý si zvolí montér. Preto, ak chcete načítať ďalšie tlačidlá, musíte zopakovať postup od začiatku pre každé tlačidlo. Po dokončení vykonané načítanie obsadí jediné miesto v pamäti a príkaz priradený k uloženému tlačidlu bude ten, ktorý si vybral montér zo “Zoznamu príkazov” riadiacej jednotky

automatizácie. **Poznámka** - Tlačidlo môže byť priradené iba k jednému výstupu, naopak jeden výstup môže byť priradený k viacerým tlačidlám.

PROCEDÚRA 2 - Ukladanie v Režime 2 (a v Rozšírenom režime 2)

01. V návode k riadiacej jednotke: zvolte príkaz, ktorý si želáte uložiť, a zapamätajte si jeho "identifikačné číslo".

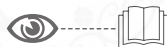

02. Na prijímači: stlačte a pustite tlačidlo A toľkokrát, ako číslo, ktoré identifikuje príkaz vybraný v kroku 01: led B vydá rovnaký počet zábleskov.

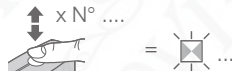

03. Na vysieláči s tlačidlom, ktoré ukladáte:

- Ak je vysieláč jednosmerný:
(do 10 sekúnd) na vysieláči: podržte stlačené tlačidlo, ktoré si želáte uložiť do pamäte, a pustite ho, keď led B (na prijímači) vydá prvý z 3 predpokladaných zelených zábleskov (= ukladanie prebehlo správne). **(*2)**

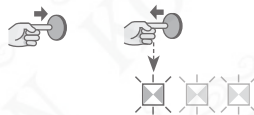

- Ak je vysieláč dvojsmerný:
(do 10 sekúnd) na vysieláči: stlačte a hneď pustite ľubovoľné tlačidlo; led B (na prijímači) vydá 3 zelené záblesky (= ukladanie prebehlo správne). **(*2)**





(*2) Poznámka - Ak je potrebné načítať ďalšie tlačidlá (ďalších vysieláčov) s rovnakým príkazom, zopakujte krok 03 do 15 sekúnd pre každé ďalšie tlačidlo (procedúra sa ukončí automaticky po uplynutí tohto času).

3.3 - Ukladanie nového vysielča “v blízkosti prijímača” - len pre jednosmerné vysielče

Tento postup umožňuje uložiť nový vysielč prostredníctvom iného funkčného vysielča, už uloženého v tej istej riadiacej jednotke. Toto dovoľuje novému vysielču získať rovnaké nastavenia ako predtým uložený vysielč. Priebeh procedúry si nevyžaduje priamy zásah na tlačidlo A prijímača, ale prítomnosť vysielča v okruhu príjmu prijímača.

- Načítanie “v blízkosti prijímača” môže byť zakázané zablokovaním funkcie prijímača Procedúrou 7 (odsek 3.8). Alternatívne sa môže blokovanie vykonať aj s programátorom O-Box.

PROCEDÚRA 3 - Ukladanie nového vysielča “v blízkosti prijímača”	
01. Na NOVOM vysielči: <u>podržte stlačené tlačidlo</u> , ktoré si želáte uložiť do pamäte; počkajte <u>7 sekúnd</u> a pustite ho.	
02. Na UŽ NAČÍTANOM vysielči: <u>stlačte a pustite 3-krát</u> uložené tlačidlo, ktoré si želáte kopírovať.	
03. Na NOVOM vysielči: <u>stlačte a pustite 1-krát</u> to isté tlačidlo, <u>stlačené v kroku 01.</u>	
Ak je potrebné načítať ďalšie vysielče, zopakujte postup od začiatku pre každý nový vysielč.	

3.4 - Ukladanie nového vysielča prostredníctvom “aktivačného kódu” starého vysielča, už uloženého v prijímači - len pre vysielče s kódovaním “O-Code” a “BD”

Pamäť vysielčov s kódovaním O-Code a BD obsahuje (tajný) **“aktivačný kód”**, pomocou ktorého je možné aktivovať nový vysieláč, aby sa načítal do prijímača. Ak chcete vykonať túto aktiváciu, prečítajte si návod k vysielču a pripravte si starý vysieláč, už uložený v tom istom prijímači, do ktorého si želáte uložiť nový vysieláč. Pozor! - Aktivačný kód sa môže preniesť iba medzi dvomi vysielčami s rovnakým rádiovým kódovaním.

Potom, keď bude použitý nový aktivovaný vysieláč, pošle prijímaču (počas prvých 20 vysielaní) príkaz, vlastný identifikačný kód a prijatý “aktivačný kód”. Vtedy prijímač rozozná aktivačný kód starého vysielča a automaticky načíta identifikačný kód nového vysielča.

- Neželané načítanie vysielčov prostredníctvom “aktivačného kódu” môže byť zakázané zablokovaním tejto funkcie prijímača pomocou Procedúry 7 (odsek 3.8). Prípadne môže byť blokovanie vykonané cez programátor O-Box, s použitím prijímača alebo už načítaného vysielča.

3.5 - Ukladanie (v prijímači) Celku/Adresy riadiacej jednotky, pre sieť BusT4

Prijímač OXIBD môže komunikovať s jedinou riadiacou jednotkou prostredníctvom siete “BusT4”. Ak v zariadení vystupujú viaceré riadiace jednotky prepojené medzi sebou cez “BusT4”, pred vykonaním nasledujúceho postupu odpojte sieťový kábel “BusT4” od riadiacej jednotky, na ktorej bude vykonané načítanie Celku/Adresy.

PROCEDÚRA 4 - Ukladanie (v prijímači) Celku/Adresy riadiacej jednotky, pre sieť BusT4

01. Vypnite elektrické napájanie a počkajte 5 sekúnd.

OFF



5 s

- 02.** Podržte stlačené tlačidlo A na prijímači a súčasne znovu zapnite elektrické napájanie:
Led B vydá rad zábleskov, ktoré signalizujú typ kódovania vysielateľov uložených v pamäti (kapitola 3); potom vydá 2 rýchle oranžové záblesky; nakoniec, keď sa rozsvieti pevným zeleným svetlom **(*3)**, pustíte tlačidlo A.

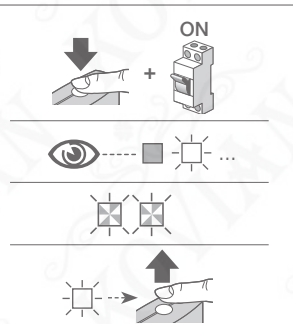

(*3) Poznámka - Ak sa led rozsvieti pevným červeným svetlom, znamená to, že ukladanie neprebehlo. Musíte preto zopakovať celý postup od začiatku.

⚠ POZOR! - Po uložení Celku/Adresy bude prijímač ovládať riadiacu jednotku výlučne prostredníctvom BusT4. Na riadiacej jednotke nemôže byť aktivovaná funkcia Stand-By. Ak chcete aktivovať na riadiacej jednotke funkciu Stand-By, nevykonávajte procedúru “Ukladanie Celku/Adresy riadiacej jednotky, pre sieť BusT4”.

⚠ POZOR! - Na správne riadenie stavu dvojsmerných vysielateľov (ON3EBD) je potrebné, aby Celok prijímača OXIBD bol rovnaký ako riadiacej jednotky.

3.6 - Vymazanie pamäte prijímača (úplné alebo čiastočné)

V jednosmernom systéme sa procedúry načítania alebo vymazania kódov týkajú výhradne prijímačov. Jednosmerný vysielač vysiela len príkaz a prijímač je ten, ktorý musí rozoznať, či je vysielač autorizovaný alebo nie na aktiváciu automatizácie.

Dvojsmerný vysielač sa po poslaní príkazu stáva "prijemcom" informácií pochádzajúcich z príslušného prijímača.

Načítaním dvojsmerných vysielačov do prijímača OXIBD sa načíta automaticky do vysielača aj identifikačný kód toho konkrétneho prijímača. **Pozor!** - ak sa vykonáva vymazanie dvojsmerného vysielača v prijímači OXIBD, na dokončenie operácie musíte vymazať aj pamäť vysielača. Pre túto procedúru si pozrite príručku k vysielaču.

PROCEDÚRA 5 - ÚPLNÉ alebo ČIASTOČNÉ vymazanie pamäte prijímača

01. Na prijímači: podržte stlačené tlačidlo A a sledujte stav zelenej led B: po 6 sekundách sa rozsvieti, a potom zhasne. Po niekoľkých sekundách začne blikať; vtedy okamžite vyberte typ želaného vymazania pamäte:



> **ak chcete vymazať VŠETKY vysielače:** pustite tlačidlo A presne počas **3. záblesku**



> **ak chcete vymazať CELÚ PAMÄŤ prijímača:** pustite tlačidlo A presne počas **5. záblesku**





> **ak chcete vymazať (v prijímači) Celok/Adresu riadiacej jednotky, pre sieť BusT4:** pustite tlačidlo A presne počas **7. záblesku**



Táto operácia môže byť vykonaná aj s programátormi O-Box / O-View.

3.7 - Vymazanie JEDNÉHO vysielачa alebo JEDNÉHO tlačidla z pamäte prijímača

PROCEDÚRA 6 - Vymazanie JEDNÉHO vysielачa alebo JEDNÉHO tlačidla z pamäte prijímača

<p>01. Na prijímači: podržte stlačené tlačidlo A, sledujte, ako sa rozsvieti zelená led B a keď zhasne, prejdite k bodu 02.</p>	
<p>02. Na vysielачi, ktorý chcete vymazať:</p> <ul style="list-style-type: none">• Ak je vysielач jednosmerný: (na vysielачi) <u>podržte stlačené tlačidlo (*4)</u>, ktoré si želáte vymazať, a pustite ho, keď led B (na prijímači) vydala prvý z 5 rýchlych zelených zábleskov (= vymazanie vykonané správne).	
<ul style="list-style-type: none">• Ak je vysielач dvojsmerný: (na vysielачi) <u>stlačte a pustite tlačidlo</u>, ktoré si želáte vymazať (*4): led B (na prijímači) vydá 5 rýchlych zelených zábleskov (= vymazanie vykonané správne).	

(*4) Poznámka - Ak je vysielач uložený v "Režime 1", môžete stlačiť ľubovoľné tlačidlo. Ak je vysielач uložený v "Režime 2", je potrebné zopakovať celú procedúru pre každé tlačidlo, ktoré si želáte vymazať z pamäte.



Táto operácia môže byť vykonaná aj s programátormi O-Box / O-View.

Ž LST a] ahS` [WS\VT a aVT a] ahS` [Wig] 'SVS` [S Va bS_ ÖW] fad] eS hk] a` ÖhS bdaUWi dag
 eh T B] aef[d[SV[SUN\WV af] k, S!S\VT a ba_ aUag €S] f[hSÚ ŪZa] áVg,

Táto funkcia nedovoľuje načítanie nových vysieláčov do prijímača, keď sa používa procedúra “v blízkosti prijímača” (odsek 3.3) alebo procedúra s “aktivačným kódom” (odsek 3.4). Pre obidve procedúry je nastavenie z výroby ON. Ak chcete vykonať nasledujúci postup, musíte mať k dispozícii vysieláč, ktorý je už načítaný v pamäti prijímača.

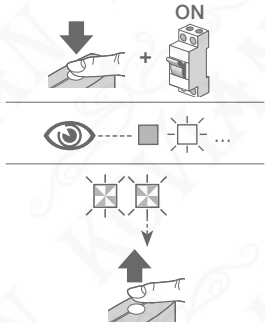
PROCEDÚRA 7 - Zablokovanie (alebo odblokovanie) ukladania do pamäte, ktoré sa vykonáva procedúrou “v blízkosti riadiacej jednotky” a/alebo pomocou “aktivačného kódu”

01.	Vypnite elektrické napájanie a počkajte 5 sekúnd.	
02.	<p>Podržte stlačené tlačidlo A na prijímači a zároveň znovu zapnite elektrické napájanie:</p> <p>Led B vydá najprv signály, týkajúce sa vysieláčov v pamäti (kapitola 3) a potom vydá krátke oranžové záblesky: <u>pustíte tlačidlo A presne po skončení 2. oranžového záblesku.</u></p>	

<p>03.</p>	<p>Do 5 sekúnd: opakovane stlačte a pustite tlačidlo A na prijímači, aby ste vybrali jednu z nasledovných funkcií, ktoré možno rozoznať podľa stavu led B:</p> <ul style="list-style-type: none"> - <u>Žiaden aktívny zámok</u> = led ZHASNUTÁ - <u>Zámok načítania “v blízkosti riadiacej jednotky”</u> = led ČERVENEJ farby - <u>Zámok načítania s “aktivačným kódom”</u> = led ZELENEJ farby - <u>Zámok obidvoch spôsobov načítania</u> (“v blízkosti riadiacej jednotky” a “s aktivačným kódom”) = led ORANŽOVEJ farby 	<p>> 5 sek. <</p> 
<p>04.</p>	<p>Do 5 sekúnd: <u>na vysielači, ktorý je už načítaný v prijímači</u>, stlačte a pustite tlačidlo (načítané), aby sa uložila práve vybraná funkcia.</p>	<p>> 5 sek. <</p> 

Táto operácia môže byť vykonaná aj s programátormi O-Box / O-View.

4 ĎALŠIE FUNKCIE

4.1 - Zablokovanie (alebo odblokovanie) správy funkcie “Priorita” v prijímači

“Identifikačný kód” vysielača s kódovaním “O-Code” alebo “BD” je sprevádzaný čísлом (od **0** do **3**), ktoré umožňuje stanoviť (v prijímači) jeho **stupeň priority** voči prípadným ďalším vysielačom s tým istým kódom. Úlohou “Priority” je nahradiť, a teda deaktivovať, používanie vysielača, ktorý bol stratený alebo odcudzený, a to bez toho, aby ste sa museli dostaviť k zákazníkovi zariadeniu. Používanie priority si vyžaduje znalosť kódu strateného vysielača, a umožňuje zachovanie toho istého kódu a tých istých funkcií, aké mal predchádzajúci vysielač. Čiže stratený vysielač môže byť jednoducho deaktivovaný aktualizáciou stupňa

priority nového vysielача na najbližšiu vyššiu hodnotu. Pri prvom použití vysielача si prijímač uloží **nový prijatý stupeň priority** a bude ignorovať akýkoľvek príkaz, poslaný zo strateného alebo odcudzeného vysielача, pokiaľ by bol použitý. Zmena priority sa vykonáva prostredníctvom programátora O-Box.

Prijímač vychádza z výroby s aktívnou funkciou "Priorita", čo umožňuje montérovi využiť jej možnosti. Prostredníctvom programátora O-Box je však možné zablokovať (alebo odblokovať) prijímač na správu tejto funkcie.

4.2 - Aktivácia (alebo deaktivácia) príjmu kódov vysielачov, upravených voči fabrickému kódu

Kódy vysielачov s kódovaním "FloR" a "O-Code" môžu byť upravené podľa vlastnej potreby pomocou programátora O-Box alebo O-View. Aktiváciou alebo deaktiváciou tejto funkcie môže prijímač buď akceptovať alebo neakceptovať príkaz z vysielача, ktorého identifikačný kód bol upravený (nastavenie z výroby je ON).

4.3 - Deaktivácia (alebo aktivácia) "variabilnej časti" (rolling code) prijatého kódu

Prijímač je z výroby naprogramovaný tak, aby prijímal len kódy typu "rolling code". Pomocou programátora O-Box je však možné naprogramovať prijímač tak, aby ignoroval variabilnú časť (rolling code) prijatého kódu a považoval ho za kód "pevného" typu.

4.4 - Funkcia "uvoľnenie tlačidiel vysielача" (len s kódovaním O-Code)

Pri normálnom používaní vysielача pri uvoľnení stlačeného tlačidla manéver automatizácie pokračuje ešte krátku stanovenú dobu. Ak je potrebné prerušiť manéver presne v momente, kedy sa uvoľní tlačidlo (napríklad na vykonanie minimálneho nastavenia), musíte aktivovať túto funkciu v prijímači pomocou programátora O-Box. Prijímač vychádza z výroby s deaktivovanou funkciou.

4.5 - Aktivácia (alebo deaktivácia) prijímača na posielanie/prijem rádiových príkazov prostredníctvom siete BUST4, ktorá spája dve alebo viac automatizácií

V zariadeniach, kde sú prítomné viaceré automatizácie prepojené prostredníctvom "BusT4", ak je potrebné ovládať jednu z automatizácií zo vzdialenosti väčšej ako rádiové pokrytie prijímacieho a vysielacieho systému, je možné aktivovať túto funkciu v zainteresovaných prijímačoch a zvýšiť tak ich dosah príjmu. Toto umožňuje prijímaču, ktorý prijal rádiový príkaz, aby ho ďalej preposlal prostredníctvom káblu BusT4 k cieľovému prijímaču (v ktorom je načítaný identifikačný kód vysielateľa, z ktorého vyšiel príkaz), aby tento prijímač mohol vykonať príkaz. Prijímač vychádza z výroby s deaktivovanou funkciou. Ak chcete aktivovať (alebo deaktivovať) opakovanie a/alebo prijímanie kódu cez BusT4, musíte naprogramovať príslušné prijímače pomocou programátorov O-view a O-Box.

4.6 - Zablokovanie prístupu (prostredníctvom hesla) k programovaniu prijímača

Táto funkcia sa aktivuje vloženíím hesla, nastaveného montérom, do prijímača (pomocou programátora O-Box / O-View) s maximálnou dĺžkou 10 číslic. Funkcia umožňuje chrániť všetky programovania, ktoré už boli vykonané v prijímači; navyše zablokuje aj možnosť vykonania ďalších programovaní pomocou tlačidla A na prijímači (obr. 1) alebo pomocou programátora O-Box a Oview, pokiaľ sa nepozná heslo.

OXIBD	
Typológia	Dvojsmerný prijímač
Dekódovanie	OXIBD: "BD" / "O-Code" / "FloR" / "TTS" / "Flo" / "Smilo"
Impedancia vstupu	50 Ω
Prijímacia frekvencia	433.92 MHz
Vysielacia frekvencia	433.92 MHz (len BD)
Výstupy	4 (na konektore "SM")
Citlivosť	-108 dBm
Odber prúdu	50 mA (max.)
Radiačný výkon	< 10 mW E.R.P.
Rozmery (mm)	Š 49,5; V 41,9; H 18
Váha (g)	22
Pracovná teplota	-20 °C ... +55 °C

• Poznámky k technickým parametrom výrobu

- Prijímacia kapacita prijímačov a dosah vysieláčov sú značne ovplyvnené prípadnými inými zariadeniami (napríklad: alarmy, rádiové slúchadlá atď.), ktoré pracujú v okolí na rovnakej frekvencii. V týchto prípadoch Nice nemôže poskytnúť žiadnu záruku na reálny dosah svojich zariadení.
- Všetky uvedené technické parametre sa vzťahujú na teplotu prostredia 20° C (\pm 5° C).
- Nice si vyhradzuje právo kedykoľvek vykonať zmenu produktu, pričom však zaručuje jeho funkčnosť a zamýšľané použitie.

Tento výrobok je neoddeliteľnou súčasťou automatizácie, a preto musí byť zlikvidovaný spolu s ňou.

Tak ako montáže operácie, aj demontáž na konci životnosti zariadenia, musia vykonávať kvalifikovaní pracovníci. Výrobok sa skladá z rôznych materiálov: niektoré z nich sú určené na recykláciu, iné musia byť zlikvidované. Odporúčame vám informovať sa o systémoch recyklácie alebo likvidácie, uvedených v miestne platných predpisoch pre danú kategóriu výrobkov.

⚠ POZOR! - Niektoré časti výrobku môžu obsahovať škodlivé alebo nebezpečné látky, ktoré v prípade rozptýlenia v prostredí môžu mať škodlivé účinky na životné prostredie a na ľudské zdravie.

Ako znázorňuje vedľajší symbol, je zakázané vyhodiť tento výrobok do domového odpadu. Pre likvidáciu preto vykonajte 'separovaný zber' v súlade s metódami vyplývajúcimi z predpisov platných vo vašej krajine, alebo vráťte výrobok predajcovi v momente kúpy nového rovnocenného výrobku.

⚠ POZOR! - Predpisy platné na národnej úrovni môžu určovať tvrdé sankcie pre prípad nelegálnej likvidácie tohto výrobku.



ZJEDNODUŠENÉ VYHLÁSENIE O ZHODE EÚ

Výrobca Nice S.p.A. vyhlasuje, že typ rádiového zariadenia OXIBD spĺňa náležitosti smernice 2014/53/EÚ.

Úplné znenie vyhlásenia o zhode EÚ je k dispozícii na nasledovnej internetovej adrese:

<https://www.niceforyou.com/en/support>

Signály led B prijímača

Dlhé záblesky > ZELENÁ FARBA

Pri zapnutí:

- 1 ✱ = Používané kódovanie: "Flo"
- 2 ✱ = Používané kódovanie: "O-Code"/ "FloR"
- 3 ✱ = Používané kódovanie: "Smilo"
- 5 ✱ = Nie je uložený žiaden ovládač

Počas fungovania:

- 1 ✱ = Označuje, že prijatý kód nie je uložený v pamäti
- 3 ✱ = Načítavanie kódu do pamäte
- 5 ✱ = Pamäť vymazaná
- 6 ✱ = Počas programovania označuje, že kód nemá povolenie k načítaniu do pamäte
- 8 ✱ = Počas programovania označuje, že pamäť je plná

Krátke záblesky > ZELENÁ farba

- 1 ✱ = "Certifikát" nie je platný pre uloženie do pamäte
- 2 ✱ = Počas programovania označuje, že kód nie je možné uložiť do pamäte, pretože vysiela "certifikát"
- 4 ✱ = Výstup v "Režime 2" nie je dostupný na riadiacej jednotke

5 * = Počas vymazávania označuje, že kód bol vymazaný

5 * = "Certifikát" s nižšou prioritou, ako je prípustná

6 * = Kód mimo synchronizácie

Dlhé záblesky > ČERVENÁ farba

1 * = Zámok pre neoriginálne kódy

2 * = Kód s nižšou prioritou, ako je prípustná

Krátke záblesky > ČERVENÁ farba

1 * = Zámok pre programovanie "v blízkosti"

1 * = Zámok pre programovanie prostredníctvom "certifikátu"

2 * = Zámok pamäte (vloženie PIN)

Dlhé záblesky > ORANŽOVÁ farba

1 * = (pri zapnutí, po niekoľkých zelených zábleskoch) Signalizuje prítomnosť dvojsmerných vysieláčov

Krátke záblesky > ORANŽOVÁ farba

2 * = Signalizuje aktiváciu programovania zámkov (pri zapnutí)



KOVIAN

Športová 749, 90061 Gajary www.kovian.sk kovian@kovian.sk 034 774 6006

IDV0606A00SK_30-11-2018

Nice

Nice S.p.A.

Via Callalta, 1
31046 Oderzo TV Italy
info@niceforyou.com

www.niceforyou.com